



01

- **REGOLATORI GPL - METANO**
- **STABILIZZATORI**
- **FILTRI GAS GPL - METANO**
- **VALVOLE DI SICUREZZA GPL - METANO**
- **ACCESSORI SERBATOIO GPL**

- **REGULATORS LPG - METHANE**
- **STABILIZERS**
- **FILTERS - LPG - METHANE**
- **SECURITY VALVES LPG - METHANE**
- **LPG TANK ACCESSORIES**





REGOLATORE AD USO DOMESTICO REGULATOR FOR DOMESTIC USE

Regolatore ad uso domestico orizzontale
 (Portata Kg/h 1,1) P2 29 - 60 mbar

Horizontal regulator for domestic use
 (Capacity Kg/h 1,1) P2 29 - 60 mbar

Pressione in entrata / Inlet pressure	0,2÷16 bar
Pressione in uscita / Outlet pressure	29÷60 mbar
Entrata / Inlet	CH25
Uscita / Outlet	Portagomma / Hose nozzle
Temperatura di esercizio / Working temperature	-20°/+50°C

codice/code	mod. Ø	conf./pack	euro/cad.
200	Tecnogas domestico	10	6,00



REGOLATORE AD USO DOMESTICO REGULATOR FOR DOMESTIC USE

Regolatore ad uso domestico orizzontale con eccesso di flusso
 (Portata Kg/h 1,1) T.E.

Horizontal regulator for domestic use with excess flow
 (Capacity Kg/h 1,1) External setting

Pressione in entrata / Inlet pressure	0,2÷16 bar
Pressione in uscita / Outlet pressure	29÷60 mbar
Entrata / Inlet	CH25
Uscita / Outlet	Portagomma / Hose nozzle
Temperatura di esercizio / Working temperature	-20°/+50°C

codice/code	mod. Ø	conf./pack	euro/cad.
210	Tecnogas domestico	10	7,70



CON ECCESSO DI FLUSSO
 WITH EXCESS FLOW

REGOLATORE AD USO DOMESTICO REGULATOR FOR DOMESTIC USE

Regolatore ad uso domestico verticale
 Cod. 100 - (Portata Kg/h 1,1) T.E.
 Cod. 110 - (Portata Kg/h 1,1) T.F.

Vertical regulator for domestic use
 Cod. 100 - (Capacity Kg/h 1,1) External setting
 Cod. 110 - (Capacity Kg/h 1,1) Fixed setting

Pressione in entrata / Inlet pressure	0,2÷16 bar
Pressione in uscita / Outlet pressure	29÷60 mbar
Entrata / Inlet	CH25
Uscita / Outlet	Portagomma / Hose nozzle
Temperatura di esercizio / Working temperature	-20°/+50°C

codice/code	mod. Ø	conf./pack	euro/cad.
100	Tecnogas domestico verticale T.E.	10	7,36
110	Tecnogas domestico verticale T.F.	10	7,45



REGOLATORE AD USO DOMESTICO REGULATOR FOR DOMESTIC USE

Regolatore ad uso domestico
 Taratura fissa
 - (Portata Kg/h 1,1)

Regulator for domestic use
 Fixed setting
 - (Capacity Kg/h 1,1)

Pressione in entrata / Inlet pressure	0,2÷16 bar
Pressione in uscita / Outlet pressure	30 mbar
Entrata / Inlet	CH25
Uscita / Outlet	Portagomma / Hose nozzle
Temperatura di esercizio / Working temperature	-20°/+50°C

codice/code	mod. Ø	conf./pack	euro/cad.
450	Tecnogas	10	6,25



EN 12864

REGOLATORE AD USO DOMESTICO REGULATOR FOR DOMESTIC USE

Regolatore ad uso domestico
 Taratura fissa
 - (Portata Kg/h 1,5)

Regulator for domestic use
 Fixed setting
 - (Capacity Kg/h 1,5)

Pressione in entrata / Inlet pressure	0,2÷16 bar
Pressione in uscita / Outlet pressure	30 mbar
Entrata / Inlet	CH25
Uscita / Outlet	Portagomma / Hose nozzle
Temperatura di esercizio / Working temperature	-20°/+50°C

codice/code	mod. Ø	conf./pack	euro/cad.
500	Tecnogas	10	8,64



EN 12864

REGOLATORI BASSA PRESSIONE PER GPL TECNOGAS LOW PRESSURE LPG TECNOGAS REGULATORS

REGOLATORE ATTACCO CAMPING REGULATOR FOR CAMPING GAS



Regolatore attacco Camping Gas con rubinetto

- Portata Kg/h 0,8

Regulator for camping gas connection with tap

- Capacity Kg/h 0,8

Pressione in entrata / Inlet pressure	0,2÷16 bar
Pressione in uscita / Outlet pressure	22÷50 mbar / 30 mbar
Entrata / Inlet	Filetto camping M14 x 1,5 / Camping thread M14x 1,5
Uscita / Outlet	Portagomma / Hose nozzle
Temperatura di esercizio / Working temperature	-20°/+50°C

codice/code	mod. Ø	conf./pack	euro/cad.
1400	Uscita portagomma taratura esterna	10	11,50
1410	Uscita portagomma taratura fissa	10	11,50

REGOLATORE A INNESTO CLUTCH REGULATOR



UNI 12864

Regolatore bassa pressione

- Portata Kg/h 1,1

Adattatore da innesto a M Sx

Clutch regulator

- Capacity Kg/h 1,1

M left coupling adapter

Pressione in entrata / Inlet pressure	0,2÷16 bar
Pressione in uscita / Outlet pressure	30 mbar
Entrata / Inlet	Vedi specifica / See specification
Uscita / Outlet	Portagomma / Hose nozzle
Temperatura di esercizio / Working temperature	-20°/+50°C

codice/code	mod. Ø	conf./pack	euro/cad.
1500	Klip-on/24,5-TE 20/40 mbar	5	23,00
1510	Klip-on/22-TF 30 mbar	5	23,00
1550	Klip-on/20-TF 30 mbar	5	23,00
1520	Adattatore innesto Ø 22	5	20,00

REGOLATORE BASSA PRESSIONE LOW PRESSURE REGULATOR



Regolatore bassa pressione

- Portata Kg/h 4

Low pressure regulator

- Capacity Kg/h 4

Pressione in entrata / Inlet pressure	0,2÷16 bar
Pressione in uscita / Outlet pressure	25÷60 mbar
Entrata / Inlet	Vedi specifica / See specification
Uscita / Outlet	Vedi specifica / See specification
Temperatura di esercizio / Working temperature	-20°/+50°C

codice/code	mod. Ø	conf./pack	euro/cad.
E 600	Entrata 1/4" F - Uscita 3/8" F	10	11,48
E 610	Entrata dado sx - Uscita 3/8" F	10	13,20
E 615	Entrata dado sx - Uscita portagomma	10	14,12

REGOLATORE BASSA PRESSIONE LOW PRESSURE REGULATOR



Regolatore bassa pressione

con valvola di sicurezza a sfioro incorporata

- Portata Kg/h 7

Low pressure regulator

with incorporated safety relief valve

- Capacity Kg/h 7

Pressione in entrata / Inlet pressure	0,2÷10 bar
Pressione in uscita / Outlet pressure	22÷50 mbar
Entrata / Inlet	Vedi specifica / See specification
Uscita / Outlet	Vedi specifica / See specification
Temperatura di esercizio / Working temperature	-20°/+50°C

codice/code	mod. Ø	conf./pack	euro/cad.
E 700	Entrata 1/4" F - Uscita 1/2" F	10	21,00
E 710	Entrata 1/2" F - Uscita 1/2" F	10	21,00



REGOLATORE BASSA PRESSIONE LOW PRESSURE REGULATOR

Regolatore bassa pressione

con valvola di sicurezza a sfioro incorporata
 - Portata Kg/h 10

Low pressure regulator

with incorporated safety relief valve
 - Capacity Kg/h 10

Pressione in entrata / Inlet pressure	0,2÷10 bar
Pressione in uscita / Outlet pressure	22÷50 mbar
Entrata / Inlet	Vedi specifica / See specification
Uscita / Outlet	Vedi specifica / See specification
Temperatura di esercizio / Working temperature	-20°/+50°C

codice/code	mod. Ø	conf./pack	euro/cad.
E 820	Entrata 1/4" F - Uscita 1/2" F	10	23,00
E 821	Entrata 1/2" F - Uscita 1/2" F	10	23,00



REGOLATORE ALTA PRESSIONE HIGH PRESSURE REGULATOR

Regolatore alta pressione mod. Mignon

- Taratura esterna

High pressure regulator Mignon model

- External setting

Regolatore alta pressione mod. Mignon con manometro

- Taratura esterna

High pressure regulator Mignon model with pressure gauge

- External setting

Pressione in entrata / Inlet pressure	0,2÷16 bar
Pressione in uscita / Outlet pressure	0,3÷3 bar
Entrata / Inlet	CH25 W20x1 1/4" Sx
Uscita / Outlet	Vedi specifica / See specification
Temperatura di esercizio / Working temperature	-20°/+50°C

codice/code	mod. Ø	conf./pack	euro/cad.
E 2010	E. dado sx - U. portagomma - Portata Kg. 6	10	19,00
E 2030	E. dado sx - U. 1/4" F - Portata Kg. 14	10	19,50
E 2020	E. dado sx - U. portagomma - Portata Kg. 6	10	23,00
E 2025	E. dado sx - U. 1/4" F - Portata Kg. 14	10	23,50



REGOLATORE DI PRIMO STADIO FIRST STAGE REGULATOR

Regolatore di primo stadio mod. APZ 12

Cod. E 2200/E 2210 - Portata Kg/h 12

First stage regulator APZ 12 model

Cod. E 2200/E 2210 - Capacity Kg/h 12

Versione con manometro

Cod. E 2220/E 2230/E 2240 - Portata Kg/h 12

With pressure gauge

Cod. E 2220/E 2230/E 2240 - Capacity Kg/h 12

Versione con manometro e valvola di sicurezza

- Cod. E 2250 - Portata Kg/h 12

With pressure gauge and safety relief valve

- Cod. E 2250 - Capacity Kg/h 12

Pressione in entrata / Inlet pressure	0,2÷16 bar
Pressione in uscita / Outlet pressure	03÷2,5 bar
Entrata / Inlet	Vedi specifica / See specification
Uscita / Outlet	Vedi specifica / See specification
Temperatura di esercizio / Working temperature	-20°/+50°C

codice/code	mod. Ø	conf./pack	euro/cad.
E 2200	Entrata 1/4" F - Uscita 3/8" F	5	20,50
E 2210	Entrata dado sx - Uscita portagomma	5	27,30
E 2220	Entrata 1/4" F - Uscita 3/8" F	5	31,80
E 2230	Entrata dado sx - Uscita 3/8" F	5	33,30
E 2240	Entrata dado sx - Uscita portagomma	5	33,80
E 2250	Entrata dado sx - U 3/8" F	5	40,00



REGOLATORE DI PRIMO STADIO FIRST STAGE REGULATOR

Regolatore di primo stadio Mod. AP 40

Cod. 2807 - Entrata dado sx - Uscita 3/8" F.

Cod. 2815 - Entrata dado sx - Uscita 3/8" F.

Cod. 2816 - Entrata 1/4" F. - Uscita 3/8" F.

Cod. 2817 - Entrata dado sx - Uscita 3/8" F.

Cod. 2855 - Entrata dado 3/4" F - Uscita

1/2" M dx Versione a squadra

First stage regulator AP 40 Model

Cod. 2807 - Inlet left nut - Outlet 3/8" F.

Cod. 2815 - Inlet left nut - Outlet 3/8" F.

Cod. 2816 - Inlet 1/4" F. - Outlet 3/8" F.

Cod. 2817 - Inlet left nut - Outlet 3/8" F.

Cod. 2855 - Inlet 3/4" F - Outlet 1/2" M right

Square version

Portata / Capacity	Kg./h 40
Pressione in entrata / Inlet pressure	0,2÷16 bar
Pressione in uscita / Outlet pressure	Vedi specifica / See specification
Entrata / Inlet	Vedi specifica / See specification
Uscita / Outlet	3/8" F.
Temperatura di esercizio / Working temperature	-20°/+50°C

codice/code	mod. Ø	conf./pack	euro/cad.
2807	AP 40 con valvola di sicurezza - Tar. Fissa - 0,5 bar	10	49,90
2815	AP 40 con valvola di sicurezza - Tar. Fissa - 1,5 bar	10	49,90
2816	AP 40 c/ manometro e valvola di sicurezza - Tar. Esterna	10	47,60
2817	AP 40 c/ manom. e valvola di sicurezza - Tar. Esterna	10	60,05
2855	AP 40 c/ manom. e valvola di sicurezza - T.F.- Squadra	10	60,05



REGOLATORE BASSA PRESSIONE LOW PRESSURE REGULATOR



Regolatore bassa pressione

- Portata Kg/h 4

Low pressure regulator

- Capacity Kg/h 4

Pressione in entrata / Inlet pressure	0,2÷10 bar
Pressione in uscita / Outlet pressure	22÷50 mbar
Entrata / Inlet	Vedi specifica / See specification
Uscita / Outlet	Vedi specifica / See specification
Temperatura di esercizio / Working temperature	-20°/+50°C

codice/code	mod. Ø	conf./pack	euro/cad.
600	Entrata 1/4" F - Uscita 3/8" F	10	19,40
610	Entrata dado sx - Uscita 3/8" F	10	24,10

REGOLATORE BASSA PRESSIONE LOW PRESSURE REGULATOR



Regolatore bassa pressione

- Portata Kg/h 4

- Taratura manuale da 5 a 200 mbar

Low pressure regulator

- Capacity Kg/h 4

- Manual setting from 5 to 200 mbar

Pressione in entrata / Inlet pressure	0,2÷10 bar
Pressione in uscita / Outlet pressure	5÷200 mbar
Entrata / Inlet	Vedi specifica / See specification
Uscita / Outlet	Vedi specifica / See specification
Temperatura di esercizio / Working temperature	-20°/+50°C

codice/code	mod. Ø	conf./pack	euro
720	Entrata 1/4" F - Uscita 3/8" F	1	34,75

REGOLATORE BASSA PRESSIONE LOW PRESSURE REGULATOR



CORPO IN ALLUMINIO
ALUMINIUM BODY

Regolatore bassa pressione

con valvola di sicurezza a sfioro incorporata

- Portata Kg/h 7 -

Low pressure regulator

with incorporated safety relief valve

- Capacity Kg/h 7

Pressione in entrata / Inlet pressure	0,2÷10 bar
Pressione in uscita / Outlet pressure	22÷50 mbar
Entrata / Inlet	Vedi specifica / See specification
Uscita / Outlet	Vedi specifica / See specification
Temperatura di esercizio / Working temperature	-20°/+50°C

codice/code	mod. Ø	conf./pack	euro/cad.
800	Entrata 1/4" F - Uscita 3/8" F	5	36,70

REGOLATORE BASSA PRESSIONE LOW PRESSURE REGULATOR



CON SFIATO ORIENTABILE
REVOLVING VENT-HOLE

Regolatore bassa pressione

con valvola di sicurezza a sfioro incorporata

- Portata Kg/h 10

Low pressure regulator

with incorporated safety relief valve

- Capacity Kg/h 10

Pressione in entrata / Inlet pressure	0,2÷10 bar
Pressione in uscita / Outlet pressure	22÷50 mbar
Entrata / Inlet	Vedi specifica / See specification
Uscita / Outlet	Vedi specifica / See specification
Temperatura di esercizio / Working temperature	-20°/+50°C

codice/code	mod. Ø	conf./pack	euro/cad.
850/0	Entrata 1/4" F - Uscita 1/2" F	10	31,85
855/0	Entrata 1/2" F - Uscita 1/2" F	10	31,85

REGOLATORE BASSA PRESSIONE LOW PRESSURE REGULATOR



CORPO IN ALLUMINIO
ALUMINIUM BODY

Regolatore bassa pressione

con valvola di sicurezza a sfioro incorporata

- Portata Kg/h 12

Low pressure regulator

with incorporated safety relief valve

- Capacity Kg/h 12

Pressione in entrata / Inlet pressure	0,2÷10 bar
Pressione in uscita / Outlet pressure	22÷50 mbar
Entrata / Inlet	Vedi specifica / See specification
Uscita / Outlet	Vedi specifica / See specification
Temperatura di esercizio / Working temperature	-20°/+50°C

codice/code	mod. Ø	conf./pack	euro
900	Entrata 1/4" F - Uscita 1/2" F	1	45,50
905	Entrata 1/2" F - Uscita 1/2" F	1	53,30



REGOLATORE BASSA PRESSIONE LOW PRESSURE REGULATOR

Regolatore bassa pressione

con valvola di sicurezza a sfioro incorporata,
dispositivo di blocco min/max - Riarmo
manuale
- Portata Kg/h 10

Low pressure regulator

with safety relief valve incorporated, min/max
pressure shut off device - Manual reset
- Capacity Kg/h 10



Pressione in entrata / Inlet pressure	0,5÷2 bar
Pressione in uscita / Outlet pressure	22÷50 mbar
Entrata / Inlet	Vedi specifica / See specification
Uscita / Outlet	Vedi specifica / See specification
Temperatura di esercizio / Working temperature	-20°/+50°C

codice/code	mod. Ø	conf./pack	euro
1700	Entrata 1/2" F Uscita 1/2" F	1	281,30

REGOLATORE BASSA PRESSIONE LOW PRESSURE REGULATOR

Regolatore bassa pressione

con valvola di sicurezza a sfioro incorporata
- Portata: 2302 Kg/h 20 / 2402 Kg/h 40

Low pressure regulator

with incorporated safety relief valve
- Capacity: 2302 Kg/h 20 / 2402 Kg/h 40



Pressione in entrata / Inlet pressure	0,2÷10 bar
Pressione in uscita / Outlet pressure	22÷50 mbar
Entrata / Inlet	Vedi specifica / See specification
Uscita / Outlet	Vedi specifica / See specification
Temperatura di esercizio / Working temperature	-20°/+50°C

codice/code	mod. Ø	conf./pack	euro
1000	2302 - Entrata 1/2" F - Uscita 3/4" F	1	137,58
1100	2402 - Entrata 1/2" F - Uscita 1" F	1	197,38

CORPO IN ALLUMINIO
ALUMINIUM BODY

REGOLATORE BASSA PRESSIONE LOW PRESSURE REGULATOR

Regolatore bassa pressione

con valvola di sicurezza a sfioro incorporata
- Portata: 2402L Kg/h 60 / 2402F Kg/h 120

Low pressure regulator

with incorporated safety relief valve
- Capacity: 2402L Kg/h 60 / 2402F Kg/h 120



Pressione in entrata / Inlet pressure	0,2÷10 bar
Pressione in uscita / Outlet pressure	22÷50 mbar
Entrata / Inlet	Vedi specifica / See specification
Uscita / Outlet	Vedi specifica / See specification
Temperatura di esercizio / Working temperature	-20°/+50°C

codice/code	mod. Ø	conf./pack	euro
1200	2402/L - Entrata 1" F - Uscita 1 1/4" F	1	401,50
1205	2402/F - Entrata 1" F - Uscita 1 1/4" F	1	1287,50

CORPO IN ALLUMINIO
ALUMINIUM BODY

REGOLATORE BASSA PRESSIONE LOW PRESSURE REGULATOR

Regolatore bassa pressione

con valvola di sicurezza a sfioro incorporata
Taratura manuale da 5 a 190 mbar
- Portata: 2302 Kg/h 20 / 2402 Kg/h 40

Low pressure regulator

with incorporated safety relief valve
Manual setting from 5 to 190 mbar
- Capacity: 2302 Kg/h 20 / 2402 Kg/h 40



Pressione in entrata / Inlet pressure	0,2÷2 bar
Pressione in uscita / Outlet pressure	5÷190 mbar
Entrata / Inlet	1/2" F
Uscita / Outlet	3/4" F (2402/P15 1" F)
Temperatura di esercizio / Working temperature	-20°/+50°C

codice/code	mod. Ø	conf./pack	euro
1010	2302/P15 - Tarabile 5 a 190 mbar	1	186,40
1110	2402/P15 - Tarabile 5 a 190 mbar	1	280,50
1115	Tappo e molla per 2302	1	56,49
1116	Tappo e molla per 2402	1	57,65

CORPO IN ALLUMINIO
ALUMINIUM BODY

REGOLATORE CON INVERSORE AUTO CHANGE OVER REGULATOR



Regolatore con inversore automatico e visualizzatore - Cod. 2600
Visualizzatore per inversore - Cod. 2610

Auto change over regulator and display - Cod. 2600
Display - Cod. 2610

Pressione in entrata / Inlet pressure	0,2÷16 bar
Pressione in uscita / Outlet pressure	0,5 bar
Entrata / Inlet	M. W20x1 ^{1/4} " Sx
Uscita / Outlet	W20x1 ^{1/4} " Sx
Temperatura di esercizio / Working temperature	-20°/+50°C

codice/code	mod. Ø	conf./pack	euro/cad.
2600	INVERSORE - Portata Kg/h 10 -	10	175,00
2610	VISUALIZZATORE	10	29,95

REGOLATORE ALTA PRESSIONE HIGH PRESSURE REGULATOR



Regolatore alta pressione in ottone
Cod. 2100
Versione con manometro - Cod. 2110

High pressure brass regulator
Cod. 2100
With pressure gauge - Cod. 2110

Pressione in entrata / Inlet pressure	0,2÷16 bar
Pressione in uscita / Outlet pressure	0,3÷2,5 bar
Entrata / Inlet	CH25 W20x1 ^{1/4} " Sx
Uscita / Outlet	Portagomma / Hose nozzle
Temperatura di esercizio / Working temperature	-20°/+50°C

codice/code	mod. Ø	conf./pack	euro/cad.
2100	Mod. APO - Portata Kg/h 8 -	10	52,30
2110	Mod. APO/M - Portata Kg/h 8 -	10	84,50

REGOLATORE DI PRIMO STADIO FIRST STAGE REGULATOR



Regolatore di primo stadio Mod. AP 30
Cod. 2331 - Entrata dado sx - Uscita 3/8" F - T.F. 1,5 bar
Cod. 2341 - Entrata dado sx - Uscita 3/8" F

First stage regulator AP 30 mod.
Cod. 2331 - Inlet left nut - Outlet 3/8" F - Fixed setting 1,5 bar
Cod. 2341 - Inlet left nut - Outlet 3/8" F

Portata / Capacity	Kg/h 30
Pressione in entrata / Inlet pressure	0,2÷16 bar
Pressione in uscita / Outlet pressure	Vedi specifica / See specification
Entrata / Inlet	Vedi specifica / See specification
Uscita / Outlet	3/8" F.
Temperatura di esercizio / Working temperature	-20°/+50°C

codice/code	mod. Ø	conf./pack	euro/cad.
2331	AP 30 NOVA COMET -Senza manom. con valvola di secur.	10	56,90
2341	AP 30 NOVA COMET -Con manom. e valvola di sicurezza	10	56,90

REGOLATORE DI PRIMO STADIO FIRST STAGE REGULATOR



Regolatore di primo stadio Mod. AP 40
Cod. 2812 - Entrata dado sx - Uscita 3/8" F. - T.E.

First stage regulator AP 40 mod.
Cod. 2812 - Inlet left nut - Outlet 3/8" F. - External sett.

Portata / Capacity	Kg/h 60
Pressione in entrata / Inlet pressure	0,2÷16 bar
Pressione in uscita / Outlet pressure	Vedi specifica / See specification
Entrata / Inlet	Vedi specifica / See specification
Uscita / Outlet	3/8" F.
Temperatura di esercizio / Working temperature	-20°/+50°C

codice/code	mod. Ø	conf./pack	euro/cad.
2812	AP 40 NOVA COMET -Con manom. e valvola di secur.	10	114,00

REGOLATORE DI PRIMO STADIO FIRST STAGE REGULATOR



Regolatore di primo stadio Mod. APS 100
Entrata - Uscita 3/4" F. - Taratura esterna

First stage regulator mod. APS 100
Inlet - Outlet 3/4" F. - External setting

Portata / Capacity	Kg/h 100
Pressione in entrata / Inlet pressure	0,2÷16 bar
Pressione in uscita / Outlet pressure	Vedi specifica / See specification
Entrata / Inlet	3/4" F.
Uscita / Outlet	3/4" F.
Temperatura di esercizio / Working temperature	-20°/+50°C

codice/code	mod. Ø	conf./pack	euro
2500	APS 100 - senza manometri	1	243,00
2530	APS 100 - con 2 manometri a secco	1	266,00
2540	APS 100 - con 2 manometri a bagno d'olio	1	277,00

REGOLATORE AD USO DOMESTICO REGULATOR FOR DOMESTIC USE

Regolatore ad uso domestico orizzontale

(Portata Kg/h 1,1) P2 29 - 60 mbar

Horizontal regulator for domestic use

(Capacity Kg/h 1,1) P2 29 - 60 mbar

Pressione in entrata / Inlet pressure	0,2÷16 bar
Pressione in uscita / Outlet pressure	29÷60 mbar
Entrata / Inlet	CH25
Uscita / Outlet	Portagomma / Hose nozzle
Temperatura di esercizio / Working temperature	-20°/+50°C



codice/code	mod. Ø	conf./pack	euro/cad.
201	Domestico T.E.	10	5,00

REGOLATORE BASSA PRESSIONE LOW PRESSURE REGULATOR

Regolatore bassa pressione

tipo economico

- Portata Kg/h 4

Low pressure regulator

economic model

- Capacity Kg/h 4

Pressione in entrata / Inlet pressure	0,2÷10 bar
Pressione in uscita / Outlet pressure	22÷50 mbar
Entrata / Inlet	Vedi specifica / See specification
Uscita / Outlet	Vedi specifica / See specification
Temperatura di esercizio / Working temperature	-20°/+50°C



codice/code	mod. Ø	conf./pack	euro/cad.
601	Entrata 1/4" F - Uscita 3/8" F	10	8,95
611	Entrata dado sx - Uscita 3/8" F	10	10,80

REGOLATORE BASSA PRESSIONE LOW PRESSURE REGULATOR

Regolatore bassa pressione

tipo economico con valvola di sicurezza a sfioro incorporata

- Portata Kg/h 7

Low pressure regulator

economic model with incorporated safety relief valve

- Capacity Kg/h 7

Pressione in entrata / Inlet pressure	0,2÷10 bar
Pressione in uscita / Outlet pressure	22÷50 mbar
Entrata / Inlet	Vedi specifica / See specification
Uscita / Outlet	Vedi specifica / See specification
Temperatura di esercizio / Working temperature	-20°/+50°C



codice/code	mod. Ø	conf./pack	euro/cad.
750	Entrata 1/4" F Uscita 1/2" F	10	20,60

REGOLATORE BASSA PRESSIONE LOW PRESSURE REGULATOR

Regolatore bassa pressione

tipo economico con valvola di sicurezza a sfioro incorporata - Portata Kg/h 10

Low pressure regulator

economic model with incorporated safety relief valve - Capacity Kg/h 10

Pressione in entrata / Inlet pressure	0,2÷10 bar
Pressione in uscita / Outlet pressure	22÷50 mbar
Entrata / Inlet	Vedi specifica / See specification
Uscita / Outlet	Vedi specifica / See specification
Temperatura di esercizio / Working temperature	-20°/+50°C



codice/code	mod. Ø	conf./pack	euro/cad.
822	Entrata 1/2" F - Uscita 1/2" F	10	21,00
823	Entrata dado sx - Uscita 1/2" F	10	22,00

RIDUTTORE ALTA PRESSIONE IN ZAMA HIGH PRESSURE ZAMA REGULATOR

Regolatore alta pressione in zama

Portata 8 kg/h

Taratura 0 - 3 bar

High pressure zama regulator

Capacity 8 kg/h

Setting 0 - 3 bar

codice/code	mod. Ø	conf./pack	euro/cad.
920	Regolatore APZ 8	1	10,50



REGOLATORE ALTA PRESSIONE HIGH PRESSURE REGULATOR



Regolatore alta pressione mod. APZ 12

Portata Kg/h 12
Entrata dado 20x14 sx
Uscita portagomma fisso

High pressure regulator APZ 12 model

Capacity Kg/h 12
Inlet nut 20x14 left
Exit hose nozzle

Pressione in entrata / Inlet pressure	0,2÷16 bar
Pressione in uscita / Outlet pressure	0,3÷3 bar
Temperatura di esercizio / Working temperature	-20°/+50°C

codice/code	mod. Ø	conf./pack	euro/cad.
925	Regolatore APZ 12	1	20,70

REGOLATORE ALTA PRESSIONE HIGH PRESSURE REGULATOR



Regolatore alta pressione mod. APZ 12

Portata Kg/h 12
Entrata dado 20x14 sx
Uscita 1/4 F
Completo di manometro

High pressure regulator APZ 12 model

Capacity Kg/h 12
Inlet nut 20x14 left
Exit 1/4 F
With pressure gauge

Pressione in entrata / Inlet pressure	0,2÷16 bar
Pressione in uscita / Outlet pressure	0,3÷3 bar
Temperatura di esercizio / Working temperature	-20°/+50°C

codice/code	mod. Ø	conf./pack	euro/cad.
927	Regolatore APZ 12 - Con manometro	1	29,60

REGOLATORE ALTA PRESSIONE HIGH PRESSURE REGULATOR



Regolatore alta pressione mod. APZ 25

Portata Kg/h 25
Entrata dado 20x14 sx - Uscita 1/4 F
Completo di manometro e valvola di sicurezza
Taratura fissa 0,5 - 1,5 bar

High pressure regulator APZ 25 model

Capacity Kg/h 25
Inlet nut 20x14 left - Exit 1/4 F
With pressure gauge and safety valve
Fixed setting 0,5 - 1,5 bar

Pressione in entrata / Inlet pressure	0,2÷16 bar
Pressione in uscita / Outlet pressure	0,3÷3 bar
Temperatura di esercizio / Working temperature	-20°/+50°C

codice/code	mod. Ø	conf./pack	euro/cad.
930	Regolatore APZ 25 - Taratura fissa 0,5 bar	1	51,50
932	Regolatore APZ 25 - Taratura fissa 1,5 bar	1	51,50

REGOLATORE ALTA PRESSIONE HIGH PRESSURE REGULATOR



Regolatore alta pressione mod. APZ 40

Portata Kg/h 40
Entrata dado 20x14 sx
Uscita 1/4 F
Completo di manometro e valvola di sicurezza
Taratura regolabile 0 - 3 bar

High pressure regulator APZ 40 model

Capacity Kg/h 40
Inlet nut 20x14 left
Exit 1/4 F
With pressure gauge and safety valve
Setting 0 - 3 bar

Pressione in entrata / Inlet pressure	0,2÷16 bar
Pressione in uscita / Outlet pressure	Vedi specifiche / See specification
Temperatura di esercizio / Working temperature	-20°/+50°C

codice/code	mod. Ø	conf./pack	euro/cad.
935	Regolatore APZ 40 - Taratura regolabile 0 - 3 bar	1	54,50

LA NORMATIVA 8827 THE 8827 RULE

La Normativa 8827 (Impianti di riduzione finale della pressione del gas) prevede l'inserimento di un regolatore di secondo stadio per impianti funzionanti con pressione a monte compresa fra 0,04 e 5 bar. In particolare per distribuzioni multiple detti regolatori devono essere dotati di dispositivo di sicurezza nei confronti dell'aumento della pressione regolata.

Quando l'impianto alimenta da solo gli utenti (cioè non ci sono altri impianti ad assicurare automaticamente l'erogazione del gas) il regolatore deve essere dotato di un dispositivo di blocco dell'erogazione in caso di abbassamento della pressione regolata al di sotto del valore minimo consentito. I riduttori e regolatori sono inoltre dotati di una valvola di sicurezza per proteggere la membrana e le apparecchiature di utilizzo da eventuali sovrappressioni.

The 8827 rule (Systems of final reduction of the gas pressure) foresee the connection of a regulator of second stage for working systems with upstream pressure included between 0,04 and 5 bar. In particular for multiple distributions these regulators must be equipped of emergency device in the comparisons of the increase of the regulated pressure.

When the system feeds alone the customers (that is there are not other systems to assure the distribution of the gas automatically) the regulator must be equipped of a block device of the distribution in case of lowering of the pressure regulated to the lower minimal value concurred.

The reducers and regulators are moreover equipped of a safety valve in order to protect the diaphragm and the equipment in use from eventual overpressures.



REGOLATORE PER GAS - GPL GAS REGULATOR - LPG

Regolatore per GAS - GPL a doppio stadio completo di dispositivo di sfioro, di blocco di minima e massima pressione a valle, limitatore di portata, completo di filtro in entrata.

Fornibile con attacchi:

- VERSIONE L = LINEA - E - 3/4" F.G. U - 1" F
- VERSIONE S = SQUADRA - E - 3/4" F.G. USCITA 1 1/4" F.G

Gas regulator - LPG double stage

With safety relief valve, min/max pressure shut off device, capacity limiter, inlet filter.

Available with connections:

- VERSION L=LINE-I - 3/4" F REV. - EXIT - 1" F
- VERSION S=SQUARE-INLET 3/4" F REV. EXIT - 1 1/4" F

Massima pressione di alimentazione / Max feeding pressure	5 bar (min. 0,2 bar)
Pressione in uscita / Outlet pressure	25÷150 mbar
Taratura standard GPL / LPG Standard setting	p2 = 30 mbar (27÷38)
Temperatura di lavoro / Working temperature	-20° ÷ +60°
Disponibile scheda tecnica a richiesta / Ask for technical details	



RACCORDI IN ENTRATA E USCITA GIÀ MONTATI
INLET AND OUTLET ASSEMBLED CONNECTIONS

codice/code	mod. Ø	conf./pack	euro
40153	Reg. Mod. FE 12 L 12 Kg./h GPL	1	165,00
40154	Reg. Mod. FE 12 S 12 Kg./h GPL	1	165,00
40155	Reg. Mod. FE 30 L 30 Kg./h GPL	1	170,00
40156	Reg. Mod. FE 40 L 40 Kg./h GPL	1	240,00
40100	Raccordo Conico 3/4" M x 3/4" M Cilindrico	1	10,10
40101	Raccordo Conico 3/4" M x 3/4" F Cilindrico	1	10,10
40102	Raccordo Conico 1/2" M x 3/4" F Cilindrico	1	8,82
40103	Raccordo Conico 1/2" M x 3/4" F.G. Conico	1	8,82
40104	Kit molle cambio taratura	1	a richiesta

DIMENSIONAMENTO TUBAZIONI GAS PROPANO PIPES DIMENSIONING FOR PROPANE GAS

ØCONVENZIONALE / CONVENTIONAL		3/8"	1/2"	3/4"	1"	1"1/4	1"1/2	2"
Ø INTERNO (mm) / INTERNAL (mm)		13,2	16,6	22,2	27,9	36,6	42,5	53,8
LUNGHEZZA (m) / LENGHT (m)		PORTATE IN Kg/h / CAPACITY Kg/h						
PRESSIONE INIZIALE A 1,5 BAR START PRESSURE AT 1,5 BAR	5		31	55				SUPERIORE A 100 Kg/h
	10		22	38	82			
	15		18	32	66			
	20		15	27	58	100		
	25		14	24	52	89		
	30		13	22	47	82		
	40		11	19	41	71		
	50		10	17	36	63		
	60		9	16	33	57		
	80		8	14	29	50	97	
	100		7	12	26	44	87	

ØCONVENZIONALE / CONVENTIONAL		3/8"	1/2"	3/4"	1"	1"1/4	1"1/2	2"
Ø INTERNO (mm) / INTERNAL (mm)		13,2	16,6	22,2	27,9	36,6	42,5	53,8
LUNGHEZZA (m) / LENGHT (m)		PORTATE IN Kg/h / CAPACITY Kg/h						
PRESSIONE INIZIALE A 0,5 BAR START PRESSURE AT 0,5 BAR	5	14	26	52	92			SUPERIORE A 100 Kg/h
	10	10	18	36	66			
	15	8	14	30	54	110		
	20	7	13	26	47	94		
	25	6	11	23	42	84		
	30	6	10	21	38	77		
	40	5	9	18	33	66	90	
	50	4	8	16	30	60	80	
	60	4	7	15	27	54	74	
	80	3	6	1	23	46	64	
	100	3	6	12	21	42	57	

DIMENSIONAMENTO TUBAZIONI IN RAME PER GAS PROPANO COPPER PIPES DIMENSIONING FOR PROPANE GAS

ØCONVENZIONALE / CONVENTIONAL		12	14	16	18	22	-	-
Ø INTERNO (mm) / INTERNAL (mm)		10	12	14	16	20	-	-
LUNGHEZZA (m) / LENGHT (m)		PORTATE IN Kg/h / CAPACITY Kg/h						
PRESSIONE A 30 MIBAR PRESSURE AT 30 MIBAR	5	2	2	4	6	10	-	
	10	2	3	3	4	7	-	
	15	1	1	2	3	6	-	
	20	-	1	2	3	4	-	
	25	-	1	2	2	4	-	
	30	-	1	1	2	3	-	
	40	-	-	1	2	3	-	
	50	-	-	1	1	2	-	

VALVOLA DI RIEMPIMENTO SERBATOIO FILLING TANK VALVE



Valvola di riempimento serbatoio mod. VNR20 versione normale e prolungata

Filling valve mod. VNR20 for tank normal and long version

codice/code	mod. Ø	conf./pack	euro/cad.
50040	VNR20	1	34,00
50114	VNR20 PROLUNGATA	1	72,00

codice/code	mod. Ø	conf./pack	euro/cad.
50113	COPERCHIO IN PLASTICA	1	3,00

VALVOLA DI RIPRESA LIQUIDO LIQUID RESUMPTION VALVE



Valvola di ripresa liquido mod. VL

Liquid resumption valve mod. VL

codice/code	mod. Ø	conf./pack	euro/cad.
50107	VL13	1	23,40
50108	VL25	1	27,00

RUBINETTO DI PRELIEVO FASE LIQUIDA TAKING TAP LIQUID PHASE



Rubinetto di prelievo fase liquida mod. RL

Taking tap liquid phase mod. RL

codice/code	mod. Ø	conf./pack	euro/cad.
50030	RL 25	1	46,80
50030 B	RL 15	1	43,20

Raccordo a saldare per rubinetto prelievo fase liquida

Welding connection for taking tap liquid phase

codice/code	mod. Ø	conf./pack	euro/cad.
50031		1	23,00

INDICATORE DI LIVELLO PER SERBATOI E RICAMBI TANKS LEVEL INDICATOR AND SPARE PARTS



Indicatore di livello per serbatoi

Tanks level indicator

codice/code	mod. Ø	conf./pack	euro
50000	PER LT 990	1	47,00
50001	PER LT 1750	1	52,50
50002	PER LT 3000 / 5000	1	54,50
50000 A	PER LT 1000 INTERRATO	1	54,00
50002 A	PER LT 3000 / 5000 DOPPIA LETTURA	1	66,00
50000 B	PER LT 1500 / 1650 INTERRATO	1	56,00

Quadrante per indicatore di livello

Level indicator dial

codice/code	mod. Ø	conf./pack	euro
50005	PER NORMALE ED INTERRATO	10	9,90
50006	DOPPIA LETTURA	1	14,30

Coperchio per indicatore di livello

Level indicator cover

codice/code	mod. Ø	conf./pack	euro
50010	RETTANGOLARE	10	1,00
50011	ROTONDO	10	4,00

FORNIBILI A RICHIESTA VARI TIPI DI INDICATORI DI LIVELLO DIFFERENT TYPES OF LEVEL INDICATORS ON DEMAND



Sottovalvole cilindriche
mod. ST

Cylindrical under-valves
mod. ST

codice/code	mod. Ø	conf./pack	euro
50044 A	ST20	1	36,00
50045 A	ST25	1	38,00
50046 A	ST30	1	54,00



SOTTOVALVOLE CILINDRICHE CYLINDRICAL UNDER-VALVES

Valvole di sicurezza per serbatoio GPL
attacco Cilindrico

LPG safety valves for tanks
Cylindrical connection

codice/code	mod. Ø	conf./pack	euro
50041 A	EU20	1	45,00
50042 A	EU25	1	70,50
50043 A	EU30	1	97,50



Coperchio per valvole

Valves cap

codice/code	mod. Ø	conf./pack	euro
50110	PER EU20	1	2,00
50111	PER EU25	1	3,00
50112	PER EU30	1	3,50



Guarnizioni gomma / metallo
per valvole di sicurezza

Safety valves gasket
rubber/metal

codice/code	mod. Ø	conf./pack	euro
50047	PER VALVOLE EU20	1	2,00
50048	PER VALVOLE EU25	1	2,80
50049	PER VALVOLE EU30	1	3,50



GRUPPO DI SERVIZIO PER SERBATOIO GPL FILLING TANK VALVE



Gruppo di servizio per serbatoio GPL mod. GS

- Versione standard con valvola di equilibrio o attacco per uscita verticale

LPG tanks service group mod. GS

- Standard version with balance valve and vertical outlet connection

codice/code	mod. Ø	conf./pack	euro/cad.
50020	GSE35	1	84,00
50021	GS50	1	66,00
50029	GS41 VERTICALE	1	72,00

MANOMETRO PER GRUPPO DI SERVIZIO FILLING TANK VALVE



Manometro per gruppo di servizio

- Scala 0-25 bar
- Diametro 52
- Quadrante con numerazione progressiva

Service group gauge

- Range 0-25 bar
- Diameter 52
- Dial with sequential numbering

codice/code	mod. Ø	conf./pack	euro/cad.
50022	ATTACCO LATERALE	10	22,00
50022 A	ATTACCO POSTERIORE	10	22,00

SAGOLA PER PIOMBATURA VALVOLE LINE FOR VALVE PLUMBING



Sagola e piombo per sigillatura valvole

Line and plumb for sealing valves

codice/code	mod. Ø	conf./pack	euro/cad.
50141	SAGOLA	100	0,18
50142	PIOMBO	100	0,48

ESTRATTORE PER VALVOLA DI SICUREZZA SAFETY VALVE EXTRACTOR



Versione per serbatoio interrato o fuori terra

Estrattore per valvola di sicurezza mod. EU

Safety valve extractor mod. EU

codice/code	mod. Ø	conf./pack	euro/cad.
50050	EU 19-20	1	226,80
50051	EU 24-25	1	273,00
50052	EU 29-30	1	273,00

Estrattore completo per serbatoio interrato

Complete extractor for underground tanks

codice/code	mod. Ø	conf./pack	euro/cad.
50053	Per interrato	1	864,00



Chiave per valvola di sicurezza

Safety valve key

codice/code	mod. Ø	conf./pack	euro/cad.
50055	EU 19-20	1	90,00
50056	EU 24-25	1	90,00
50057	EU 29-30	1	90,00

COPERCHIO PER SERBATOIO TANK COVER

Coperchio per serbatoio GPL in materiale plastico antiurto

PVC tank cover anti-shock

- Versione tonda, rettangolare completi di serratura

- Round and rectangular version with lock



codice/code	mod. Ø	conf./pack	euro/cad.
50015	RETTANGOLARE	5	42,00
50016	ROTONDO	5	44,00
50017	ROTONDO SENZA TELAIO	5	58,00

TRECCIA RAME GIALLO VERDE YELLOW GREEN COPPER PLAIT

Treccia rame giallo verde

Yellow green copper plait



codice/code	mod. Ø	conf./pack	euro/cad.
50080	Ø 35 mm ²	50 mt	chiedi quotazioni

PALO TERRA ZINCATO 1M X SP. 5 MM ZINC COATED GROUND POLE 1 MM X TH.5 MM

Palo terra zincato
1m x sp. 5 mm

Zinc coated ground pole
1 mm x th.5 mm

codice/code	mod. Ø	conf./pack	euro/cad.
50060	L. 1000	10	14,75



Palo terra ramato
Ø 18 - 100 micron

Copper coated ground pole
Ø 18 - 100 micron

codice/code	mod. Ø	conf./pack	euro/cad.
50063	L. 1500	10	28,50

MORSETTO PER PALO ZINCATO ZINC COATED GROUND POLE CLAMP

Morsetto per palo zincato

Zinc coated ground pole clamp

codice/code	mod. Ø	conf./pack	euro/cad.
50070	MORSETTO PER PALO ZINCATO	25	2,00

Morsetto ad anello

Ring clamp

codice/code	mod. Ø	conf./pack	euro/cad.
50071	MORSETTO AD ANELLO Ø 18	10	2,40



Morsetto piede serbatoio a quattro viti

Clamp foot vessel with 4 screws

codice/code	mod. Ø	conf./pack	euro/cad.
50072	MORSETTO	10	3,50

KIT COMPLETO PER PUNTO DI TRAVASO A DISTANZA (ALLONTANATO) COMPLETE SET FOR POINT OF POURING OFF AT DISTANCE (DISTANT)



Kit completo per punto di travaso a distanza (allontanato)
DN 25 - PN 40
Tubazione DN 32

Complete set for point of pouring off at distance (distant)
DN 25 - PN 40
Pipe DN 32

codice/code	mod. Ø	conf./pack	euro/cad.
50090	Kit allontanato	1	482,00

VALVOLA DI NON RITORNO FL. PN 40 NON RETURN VALVE FL. PN 40



N.B.: ALTRE MISURE A RICHIESTA
OTHER SIZES ON DEMAND

Valvola di non ritorno FL. PN 40

Non return valve FL. PN 40

codice/code	mod. Ø	conf./pack	euro/cad.
50150	DN 40	1	270,00
50151	DN 50	1	293,00
50152	DN 65	1	396,00
50153	DN 80	1	490,00

VALVOLA ECCESSO DI FLUSSO FL. PN 40 OVER FLOW VALVE FL. PN 40



N.B.: ALTRE MISURE A RICHIESTA
OTHER SIZES ON DEMAND

Valvola eccesso di flusso FL. PN 40

Over flow valve FL. PN 40

codice/code	mod. Ø	conf./pack	euro/cad.
50160	DN 40	1	266,00
50161	DN 50	1	288,00
50162	DN 65	1	392,00
50163	DN 80	1	479,00

LIQUIDO ANTIGHIACCIO PER GPL IN BIDONE DA 25 LT. LPG LIQUID ANTI-ICE DRUM OF 25 LT.



Liquido antighiaccio per GPL in bidone da 25 lt.

LPG liquid anti-ice Drum of 25 lt.

codice/code	mod. Ø	conf./pack	euro/cad.
50255	Antighiaccio	1 x 25 lt.	3,30

SISTEMA PER INIEZIONE LIQUIDO ANTIGHIACCIO IN SERBATOIO ANTI-ICE LIQUID INJECTION SYSTEM



Sistema per iniezione liquido antighiaccio in serbatoio

Anti-ice liquid injection system

codice/code	mod. Ø	conf./pack	euro/cad.
50257	Sistema per iniezione	1	813,00

VALVOLA LIMITATRICE DI FLUSSO GPL LPG FLOW LIMITING VALVE



Valvola limitatrice di flusso GPL

LPG flow limiting valve

Taratura fissa / Fixed setting	2 bar - A richiesta / on request 1,5- 2,5 - 3 bar
Corpo / Body	in ghisa / in cast iron
Coperchio / Cover	Alluminio / aluminium
Pressione di esercizio / Working pressure	18 bar
Pressione di collaudo / test pressure	40 bar
Temperatura di esercizio / Working temperature	-20°/+90°C

codice/code	mod. Ø	conf./pack	euro/cad.
50259	Valvola limitatrice di flusso	1	190,80

CARTELLI SEGNALE + NORME COMPORTAMENTO PER IMPIANTO GPL SIGNBOARD + BEHAVED NORMS FOR LPG SYSTEM

Cartello segnalatore + norme comportamento per impianto GPL

Cod. 50231	L 480 x H 340
Cod. 50232	L 220 x H 330
Cod. 50235	L 500 x H 330
Cod. 50236	L 220 x H 330

Signboard + behaved norms for LPG system

Cod. 50231	L 480 x H 340
Cod. 50232	L 220 x H 330
Cod. 50235	L 500 x H 330
Cod. 50236	L 220 x H 330



N.B.: PERSONALIZZABILE



codice/code	mod. Ø	conf./pack	euro/cad.
50231	PER RECINZIONE	50	11,00
50232	PER RECINZIONE	50	9,00
50235	PER INTERRATO C/PALETTO	50	17,80
50236	PER INTERRATO C/PALETTO	50	13,00

N.B. PER PERSONALIZZAZIONI CON SERIGRAFIA ORDINE MINIMO 300 PZ. chiedere preventivo al nostro Ufficio Commerciale

SIGILLO DI SICUREZZA PER VALVOLA DI CARICO MOD. VNR/20 SAFETY SEAL FOR CHARGING VALVE MOD. VNR/20

Sigillo di sicurezza per valvola di carico Mod. VNR/20

Safety seal for charging valve Mod. VNR/20



codice/code	mod. Ø	conf./pack	euro/cad.
50240	Sigillo	1000	0,36

PICCHETTO DI SEGNALE IMPIANTO GPL - H 75 MM - GIALLO LPG SIGNALLING PLANT STAKE H 75 MM - YELLOW

Picchetto di segnalazione impianto GPL - H 75 mm - Giallo

LPG signalling plant stake H 75 mm - Yellow



codice/code	mod. Ø	conf./pack	euro/cad.
50170	Picchetto	4	3,90

TERMODENSIMETRO GPL CON AEROMETRO ESTRAIBILE LPG THERMODENSIMETER WITH EXTRACTIBLE AEROMETER

Termodensimetro GPL con Aerometro estraibile

LPG thermodensimeter with extractible aerometer

- Cilindro in resina trasparente
- Aerometro ASTM con termometro incorporato
- Manichetta flessibile in gomma L= 1 mt
- Rubinetti a spillo 1/4" PN 40
- Valvola di sicurezza 18 bar
- Manometro Ø 60 inox 25 bar

- Transparent resin cylinder
- ASTM aerometer with built-in thermometer
- Flexible rubber hose L= 1 mt
- Needle valve 1/4" PN 40
- Safety valves 18 bar
- Stainless gauge Ø 60 25 bar



codice/code	mod. Ø	conf./pack	euro/cad.
50245	TERMODENSIMETRO COMPLETO	1	828,00
50246	SOLO AEROMETRO DI RICAMBIO	1	195,00

RACCORDO TERMINALE PER PISTOLA TRAVASO FISHER TERMINAL JOINT FOR FISCHER POURING OFF GUN

Raccordo terminale per pistola Travaso Fisher

Terminal joint for Fischer pouring off gun



codice/code	mod. Ø	conf./pack	euro/cad.
50250	Raccordo M 570	1	201,00

VAPORIZZATORI PER GPL ELETTRICI E AD ACQUA ELECTRIC AND WATER LPG VAPORIZERS

VAPORIZZATORE PER GPL AD ACQUA LPG WATER VAPORIZERS

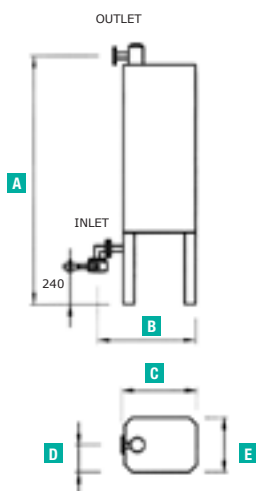

Vaporizzatore per GPL ad acqua
con portate da 100 e 200 kg/ora
Tipo Feed-out

Water lpg vaporizer with capacities
from 100 to 200 kg/h
Feed-out type

Dimensioni / Dimensions

codice/code	A	B	C	D	E
50097	1330	560	420	150	300
50098	1330	560	420	150	300

codice/code	mod. Ø	conf./pack	euro/cad.
50097	VAPORIZZATORE kg 100/h	1	2590,00
50098	VAPORIZZATORE kg 200/h	1	2740,00

FORNIBILI ANCHE IN VERSIONE FEED-BACK / AVAILABLE ALSO FEED-BACK TYPE

VAPORIZZATORE PER GPL AD ACQUA LPG WATER VAPORIZERS

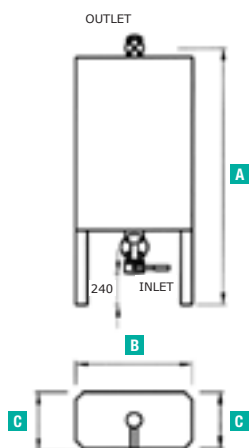

Vaporizzatore per GPL ad acqua
con portate da 300 e 500 kg/ora

Water lpg vaporizer with capacities
from 300 to 500 kg/h

Dimensioni / Dimensions

codice/code	A	B	C	D
50099	1330	620	310	300
50100	1660	620	445	300

codice/code	mod. Ø	conf./pack	euro/cad.
50099	VAPORIZZATORE kg 300/h	1	3400,00
50100	VAPORIZZATORE kg 500/h	1	5300,00

FORNIBILI ANCHE IN VERSIONE FEED-BACK / AVAILABLE ALSO FEED-BACK TYPE

SPECIFICA	SPECIFICATION	kg/h 100	kg/h 200	kg/h 300	kg/h 500
Entrata	Inlet		DN 15		DN 25
Uscita	Outlet		DN 25		DN 40
Manometro	Manometer		Ø 60 - 25 bar		
Valvola di Sicurezza	Safety valve		1/2" - 18 bar		
Termometro	Thermometer		-20°C ÷ +120°C		
Filtro	Filter				
Valvola a Sfera	Ball Valve		DN15 - PN40		DN25 - PN40
Valvola di Sicurezza Acqua	Water Safety Valve		1,5 bar		
Valvola di Sfiato Aria	Air Breather Valve				
Temperatura di Progetto	Design Temperature		-40°C ÷ +120°C		
Pressione di Progetto	Design Pressure		40 bar		
Peso	Weight	100 kg	200 kg	150 kg	200 kg
Entrata/Uscita Acqua	Inlet/Outlet Water		Ø 1"		Ø 1 1/2"

Per portate superiori o modelli diversi chiedere informazioni al nostro Ufficio Commerciale
For higher capacities or different models ask for information to our Sales Department

VAPORIZZATORE PER GPL ELETTRICO CON QUADRO COMANDO / ELECTRIC LPG VAPORIZERS WITH COMMAND BOARD

Vaporizzatori per GPL elettrici
CON quadro comando EExd a bordo

Electric lpg vaporizers equipped WITH
EExd command board



codice/code	mod. Ø	conf./pack	euro/cad.
50120	VAPORIZZATORE ELETTRICO kg 50/h - 8 kw	1	6730,00
50121	VAPORIZZATORE ELETTRICO kg 100/h - 16 kw	1	9490,00
50122	VAPORIZZATORE ELETTRICO kg 150/h - 24 kw	1	13365,00
50123	VAPORIZZATORE ELETTRICO kg 200/h - 32 kw	1	15675,00
50124	VAPORIZZATORE ELETTRICO kg 300/h - 48 kw	1	21000,00
50125	VAPORIZZATORE ELETTRICO kg 400/h - 64 kw	1	22110,00
50126	VAPORIZZATORE ELETTRICO kg 500/h - 80 kw	1	23760,00

FORNIBILI ANCHE IN VERSIONE FEED-BACK / AVAILABLE ALSO FEED-BACK TYPE

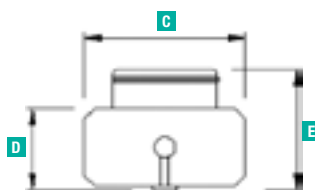
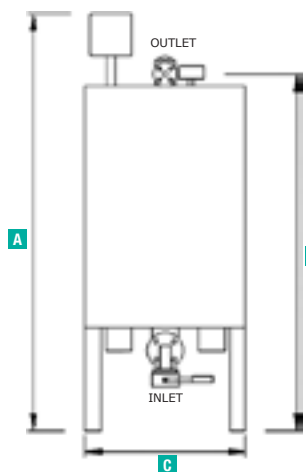

Dimensioni / Dimensions

codice/code	A	B	C	D	E
50120	1600	1330	550	300	580
50121	1600	1330	620	310	590
50122	1905	1650	620	460	740
50123	1905	1650	620	460	740
50124	1905	1650	620	460	740
50125	1905	1650	800	500	880
50126	1905	1650	800	500	880

SPECIFICA	SPECIFICATION	kg/h 50	kg/h 100	kg/h 150	kg/h 200	kg/h 300	kg/h 400	kg/h 500
Entrata	Inlet	DN 15			DN 25			
Uscita	Outlet	DN 25			DN 40			
Manometro	Manometer	Ø 60 - 25 bar						
Valvola di Sicurezza	Safety valve	1/2" - 18 bar						
Termometro	Thermometer	-20°C ÷ +120°C						
Filtro	Filter							
Valvola a Sfera	Ball Valve	DN15 - PN40			DN25 - PN40			
Vaschetta Espansione Acqua	Water Expansion Pot							
Resistenza Elettrica EExd	Electrical Resistance EExd	n. 1 x 8 kw	n. 2 x 8 kw	n. 3 x 8 kw	n. 4 x 8 kw	n. 6 x 8 kw	n. 1 x 32+2x16 kw	n. 2 x 32+1x16 kw
Temperatura di Progetto	Design Temperature	-40°C ÷ +120°C						
Pressione di Progetto	Design Pressure	40 bar						
Peso	Weight	140 kg	180 kg	300 kg	300 kg	300 kg	450 kg	450 kg
Contenuto Acqua + Glicole	Water + Glycole Contained	45 lt	70 lt	180 lt	180 lt	180 lt	600 lt	600 lt

Per portate superiori o modelli diversi chiedere informazioni al nostro Ufficio Commerciale
For higher capacities or different models ask for information to our Sales Department

VAPORIZZATORE PER GPL ELETTRICO SENZA QUADRO COMANDO ELECTRIC LPG VAPORIZERS WITHOUT COMMAND BOARD



Vaporizzatori per GPL elettrici
SENZA quadro comando con
termostati a bordo
Tipo Feed-Out

Electric lpg vaporizers equipped
without command board equipped
with thermostats
Feed-out type

codice/code	mod. Ø	conf./pack	euro/cad.
50130	VAPORIZZATORE ELETTRICO kg 50/h - 8 kw	1	3910,00
50131	VAPORIZZATORE ELETTRICO kg 100/h - 16 kw	1	4950,00
50132	VAPORIZZATORE ELETTRICO kg 150/h - 24 kw	1	8060,00
50133	VAPORIZZATORE ELETTRICO kg 200/h - 32 kw	1	9330,00
50134	VAPORIZZATORE ELETTRICO kg 300/h - 48 kw	1	12080,00
50135	VAPORIZZATORE ELETTRICO kg 400/h - 64 kw	1	17820,00
50136	VAPORIZZATORE ELETTRICO kg 500/h - 80 kw	1	19970,00

FORNIBILI ANCHE IN VERSIONE FEED-BACK / AVAILABLE ALSO FEED-BACK TYPE

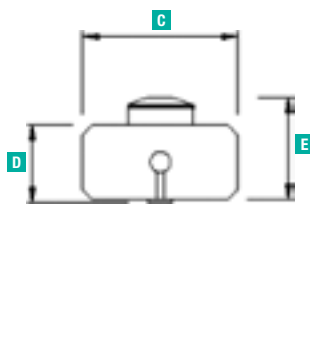
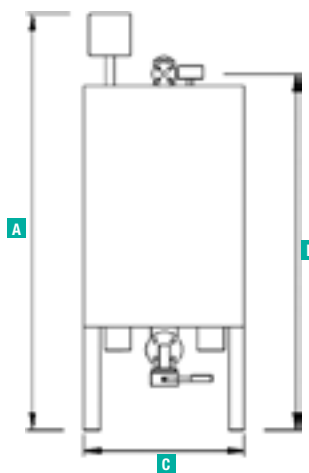

Dimensioni / Dimensions

codice/code	A	B	C	D	E
50130	1600	1330	420	300	465
50131	1600	1330	620	310	470
50132	1905	1650	620	460	680
50133	1905	1650	620	460	680
50134	1905	1650	620	460	680
50135	1905	1650	800	500	720
50136	1905	1650	800	500	720

SPECIFICA	SPECIFICATION	kg/h 50	kg/h 100	kg/h 150	kg/h 200	kg/h 300	kg/h 400	kg/h 500	
Manometro	Manometer	Ø 60 - 25 bar							
Valvola di Sicurezza	Safety valve	1/2" - 18 bar							
Termometro	Thermometer	-20°C ÷ +120°C							
Filtro	Filter								
Valvola a Sfera	Ball Valve	DN15 - PN40				DN25 - PN40			
Vaschetta Espansione Acqua	Water Expansion Pot								
Resistenza Elettrica EExd	Electrical Resistance EExd	n. 1 x 8 kw	n. 2 x 8 kw	n. 3 x 8 kw	n. 4 x 8 kw	n. 6 x 8 kw	n. 1 x 32+2x16 kw	n. 2 x 32+1x16 kw	
Temperatura di Progetto	Design Temperature	-40°C ÷ +120°C							
Pressione di Progetto	Design Pressure	40 bar							
Peso	Weight	140 kg	180 kg	300 kg	300 kg	300 kg	450 kg	450 kg	
Contenuto Acqua + Glicole	Water + Glycole Contained	45 lt	70 lt	180 lt	180 lt	180 lt	600 lt	600 lt	

Per portate superiori o modelli diversi chiedere informazioni al nostro Ufficio Commerciale
For higher capacities or different models ask for information to our Sales Department



QUADRI ELETTRICI COMANDO VAPORIZZATORI GPL COMMAND BOARDS FOR LPG VAPORIZERS



Quadri elettrici comando vaporizzatori GPL

- IP 55
- Completo di termostato, relè di comando, teleruttore di protezione allarmi

Command boards for LPG vaporizers

- IP 55
- Equipped with thermostat, control relay, alarms protection remote control-switch

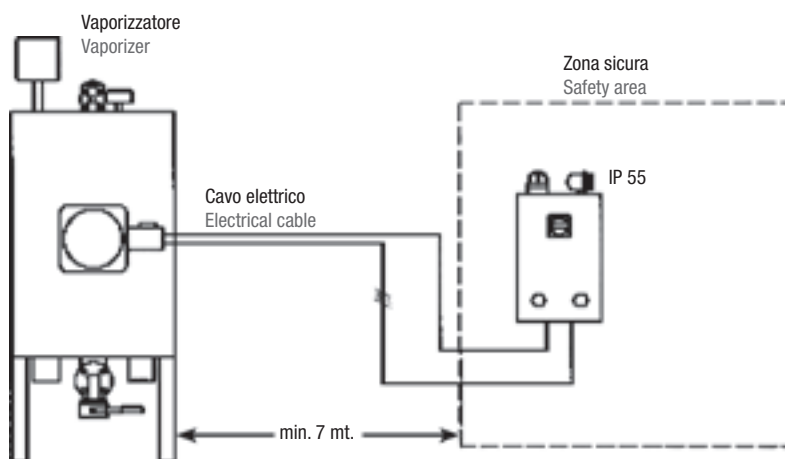

codice/code	mod. Ø	conf./pack	euro/cad.
50173	QUADRO ELETTRICO - 8 kw	1	1670,00
50174	QUADRO ELETTRICO - 16 kw	1	1865,00
50175	QUADRO ELETTRICO - 24 kw	1	2430,00
50176	QUADRO ELETTRICO - 32 kw	1	2700,00
50177	QUADRO ELETTRICO - 48 kw	1	3680,00
50178	QUADRO ELETTRICO - 64 kw	1	5080,00
50179	QUADRO ELETTRICO - 80 kw	1	5120,00

QUADRO COMANDO ELETTROVALVOLA ELECTROVALVE COMMAND BOARD

Quadro comando elettrovalvola
Da posizionare in zona sicura

- IP55
- Interruttore generale con blocco porta
- Fusibili di protezione
- Teleruttore
- Trasformatore per circuito di comando
- Relay di comando
- Lampada di segnalazione marcia - arresto
- Allarme visivo
- Allarme acustico

Electrovalve command board
To be placed in safety area

- IP55
- Switch with door lock
- Safety fuses
- Contactors
- Transformer for control circuit
- Control relay
- Indicators light ON - OFF
- Visual alarm
- Acoustic alarm



Elettrovalvola EExd NC PN40 - completa di bobina a 230 Volt e flange scorrevoli PN40

EExd solenoid valve PN40 with coil 230 Volt and sliding flanges PN40

Termostato EExd TRI-90 per installazione su vaporizzatori ad acqua

EExd thermostat TRI-90 for water vaporizers

codice/code	mod. Ø	conf./pack	euro/cad.
50128	QUADRO COMANDO	1	990,00
503501	ELETTROVALVOLA PN 40 - DN 25	1	730,00
503503	ELETTROVALVOLA PN 40 - DN 40	1	1170,00
50139	TERMOSTATO EExd	1	464,00



BARILOTTI DI CONDENSA GPL IN ACCIAIO LPG STEEL CONDENSATE TANK

BARILOTTI DI CONDENSA GPL IN ACCIAIO LPG STEEL CONDENSATE TANK

Barilotto di condensa GPL in acciaio LPG steel condensate tank



codice/code	mod. Ø	conf./pack	euro/cad.
13010	1" - DN 25	1	248,00

BARILOTTI DI CONDENSA GPL IN ACCIAIO LPG STEEL CONDENSATE TANK

Barilotto di condensa GPL in acciaio LPG steel condensate tank



codice/code	mod. Ø	conf./pack	euro/cad.
13011	DN 25 - DN 25	1	250,00

BARILOTTI DI CONDENSA GPL IN ACCIAIO LPG STEEL CONDENSATE TANK

Barilotto di condensa GPL in acciaio LPG steel condensate tank



codice/code	mod. Ø	conf./pack	euro/cad.
13012	1 1/2" - DN 40	1	270,00

BARILOTTI DI CONDENSA GPL IN ACCIAIO LPG STEEL CONDENSATE TANK

Barilotto di condensa GPL in acciaio LPG steel condensate tank



codice/code	mod. Ø	conf./pack	euro/cad.
13013	DN 40 - DN 40	1	274,00

BARILOTTI DI CONDENSA GPL IN ACCIAIO LPG STEEL CONDENSATE TANK

Barilotto di condensa GPL in acciaio LPG steel condensate tank



codice/code	mod. Ø	conf./pack	euro/cad.
13014	DN 50 - DN 50	1	310,00
13015	DN 80 - DN 80	1	340,00

**ESECUZIONE PN 40
PN 40 EXECUTION**

EQUIPAGGIAMENTO EQUIPMENT

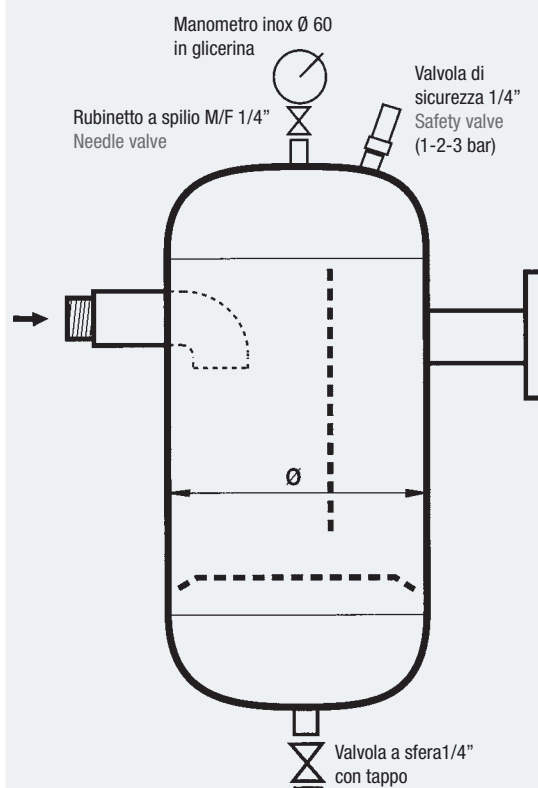



GRUPPO DI RIDUZIONE PER SERBATOIO GPL 1° E 2° STADIO LPG FIRST AND SECOND STAGE REDUCTION GROUP

Kit per serbatoio completo di regolatore 1° stadio da 40 kg/h e 2° stadio da 10 kg/h, giunto dielettrico, rubinetto intercettazione a sfera, collettore in rame

Kit for tank equipped with 1° stage 40 kg/h regulator and 2° stage 10 kg/h, dielectric joint, tap valve, copper manifold

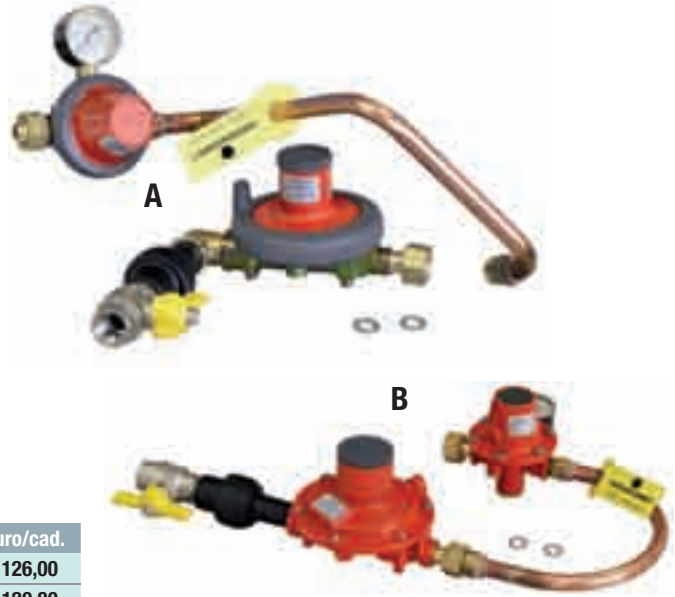

codice/code	mod. Ø	conf./pack	euro/cad.
13020	Kit serbatoio versione A - Mod. interrato orizzontale	1	126,00
13022	Kit serbatoio versione B - Mod. interrato verticale	1	120,80

GRUPPO DI RIDUZIONE GPL 1° STADIO LPG FIRST STAGE REDUCTION GROUP

Gruppo di riduzione GPL 1° stadio rispondente alla normativa ATEX

LPG first stage reduction group in according with ATEX normative

Portata / Quantity Kg/h 80

P₁ = 2 ÷ 18 bar
P₂ = 0,5 bar
a richiesta max 1,5 bar



codice/code	mod. Ø	conf./pack	euro/cad.
13028	1° STADIO	1	898,00

GRUPPO DI RIDUZIONE GPL 1° STADIO LPG FIRST STAGE REDUCTION GROUP

Gruppo di riduzione GPL 1° stadio rispondente alla normativa ATEX completo di elettrovalvola

LPG first stage reduction group in according with ATEX normative with solenoid valve

Portata / Quantity Kg/h 80

P₁ = 2 ÷ 18 bar
P₂ = 0,5 bar
a richiesta max 1,5 bar

Con elettrovalvola 1/2" EExd
with 1/2" electrovalve EExd



codice/code	mod. Ø	conf./pack	euro/cad.
13029	1° STADIO con Elettrov.	1	1373,00

DETTAGLIO
DETAIL

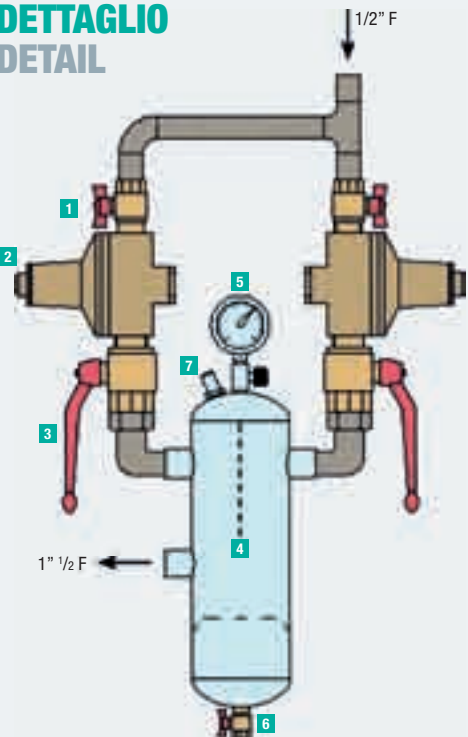

Certificazione
PED - CE - INAIL

POS.	DESCRIZIONE	DESCRIPTION	DN	PN
1	Valvola a sfera M/F	Ball valve	1/2"	40
2	Riduttore di pressione	Gas regulator	1/2" - 1"	40
3	Valvola a Sfera M/F	Ball valve	1"	40
4	Barilotto di Condensa	Condensate tank	4"	16
5	Manometro Ø 60	Pressure gauge	1/4"	-
6	Valvola a sfera di spurgo	Ball valve	1/4"	16
7	Valvola di sicurezza	Safety valve	1/4"	-

GRUPPO DI RIDUZIONE DOPPIA LINEA PER GPL 1° STADIO

REDUCTION STATION DOUBLE LINE FOR LPG STAGE 1

GRUPPO DI RIDUZIONE DOPPIA LINEA PER GPL 1° STADIO REDUCTION STATION DOUBLE LINE FOR LPG STAGE 1

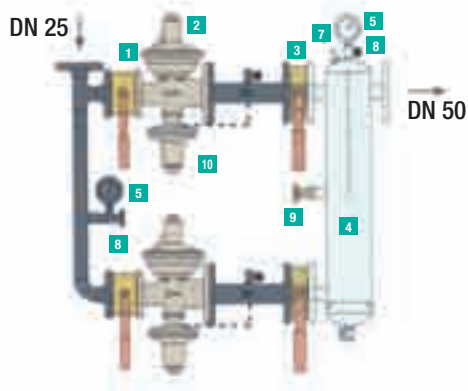

Gruppo di riduzione doppia linea per GPL 1° stadio con / senza valvole di blocco

Reduction station double line for LPG stage 1 with / without opso valves

Portata / Quantity Kg/h 200

$P_1 = 2 \div 18$ bar
 $P_2 = 0,5$ bar
 a richiesta max 1,5 bar

codice/code	mod. Ø	conf./pack	euro/cad.
13035	1° STADIO senza valvola di blocco	1	2475,00
13036	1° STADIO con valvola di blocco	1	3250,00

GRUPPO DI RIDUZIONE DOPPIA LINEA PER GPL 1° STADIO REDUCTION STATION DOUBLE LINE FOR LPG STAGE 1

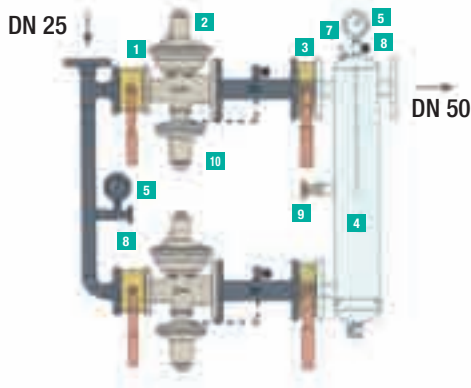

Gruppo di riduzione doppia linea per GPL 1° stadio con / senza valvole di blocco

Reduction station double line for LPG stage 1 with / without opso valves

Portata / Quantity Kg/h 300

$P_1 = 2 \div 18$ bar
 $P_2 = 0,5$ bar
 a richiesta max 1,5 bar

codice/code	mod. Ø	conf./pack	euro/cad.
13038	1° STADIO senza valvola di blocco	1	2750,00
13039	1° STADIO con valvola di blocco	1	3520,00

GRUPPO DI RIDUZIONE DOPPIA LINEA PER GPL 1° STADIO REDUCTION STATION DOUBLE LINE FOR LPG STAGE 1

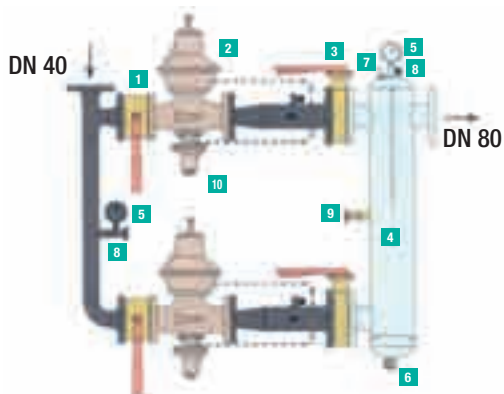

Gruppo di riduzione doppia linea per GPL 1° stadio con / senza valvole di blocco

Reduction station double line for LPG stage 1 with / without opso valves

Portata / Quantity Kg/h 500

$P_1 = 2 \div 18$ bar
 $P_2 = 0,5$ bar
 a richiesta max 1,5 bar

codice/code	mod. Ø	conf./pack	euro/cad.
13041	1° STADIO senza valvola di blocco	1	4850,00
13042	1° STADIO con valvola di blocco	1	5560,00

DATI TECNICI GRUPPI DI RIDUZIONE 1° STADIO TECHNICAL DATA LPG FIRST STAGE REDUCTION GROUP

SPECIFICA	SPECIFICATION	kg/h 200	kg/h 300	kg/h 500
Entrata	Inlet	DN 25		
Uscita	Outlet	DN 50		
1	Valvola a sfera	DN 25 - PN 40		DN 40 - PN 40
2	Riduttore "Alfa"	31	35	40
3	Valvola a farfalla	DN 40 - PN 16	DN 50 - PN 16	DN 65 - PN 16
4	Barilotto di Condensa	DN 4"		DN 6"
5	Manometro Ø 60	1/4" Ø 60		
6	Valvola a sfera di spurgo	1/4"		
7	Valvola di sicurezza	1/4" (P ₂ x 2)		
8	Rubinetto a spillo in acciaio	1/4"		
9	Valvola a sfera quadra	1/2"		
10	Valvola di blocco max press.	-	-	-

Per portate superiori o modelli diversi chiedere informazioni al nostro Ufficio Commerciale.
 For higher capacities or different models ask for information to our Sales Department.

GRUPPO DI RIDUZIONE DOPPIA LINEA PER GPL 2° STADIO REDUCTION STATION DOUBLE LINE FOR LPG STAGE 2

01



01

GRUPPO DI RIDUZIONE DOPPIA LINEA PER GPL 2° STADIO REDUCTION STATION DOUBLE LINE FOR LPG STAGE 2

Gruppo di riduzione doppia linea per GPL 2° stadio con / senza valvole di blocco

Reduction station double line for LPG stage 2 with / without opso valves

Portata / Quantity Kg/h 100

$P_1 = 0,5 \div 1,5$ bar
 $P_2 = 35$ mbar
a richiesta max 300 mbar

codice/code	mod. Ø	conf./pack	euro/cad.
13046	2° STADIO senza valvola di blocco	1	2046,00
13047	2° STADIO con valvola di blocco	1	2640,00

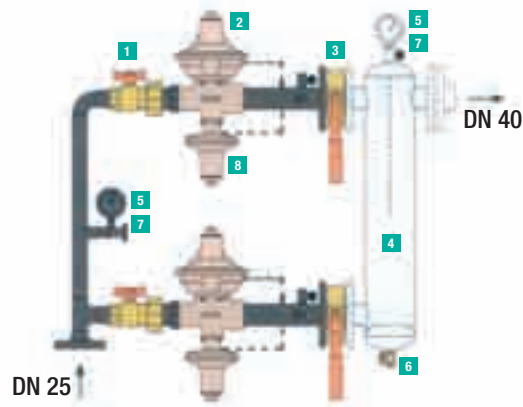

GRUPPO DI RIDUZIONE DOPPIA LINEA PER GPL 2° STADIO REDUCTION STATION DOUBLE LINE FOR LPG STAGE 2

Gruppo di riduzione doppia linea per GPL 2° stadio con / senza valvole di blocco

Reduction station double line for LPG stage 2 with / without opso valves

Portata / Quantity Kg/h 200

$P_1 = 0,5 \div 2$ bar
 $P_2 =$ a richiesta

codice/code	mod. Ø	conf./pack	euro/cad.
13048	2° STADIO senza valvola di blocco	1	2750,00
13049	2° STADIO con valvola di blocco	1	3370,00

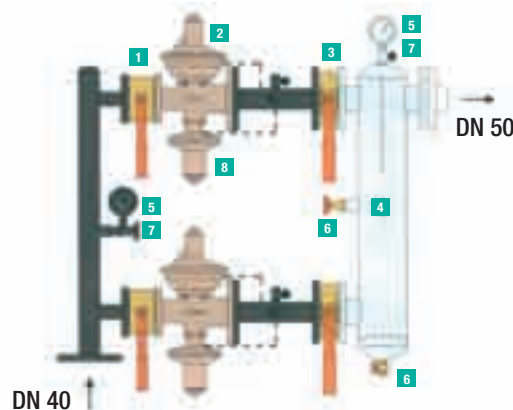

GRUPPO DI RIDUZIONE DOPPIA LINEA PER GPL 2° STADIO REDUCTION STATION DOUBLE LINE FOR LPG STAGE 2

Gruppo di riduzione doppia linea per GPL 2° stadio con / senza valvole di blocco

Reduction station double line for LPG stage 2 with / without opso valves

Portata / Quantity Kg/h 500

$P_1 = 0,5 \div 5$ bar
 $P_2 = 35$ mbar
a richiesta max 100 mbar

codice/code	mod. Ø	conf./pack	euro/cad.
13050	2° STADIO senza valvola di blocco	1	4770,00
13051	2° STADIO con valvola di blocco	1	5495,00

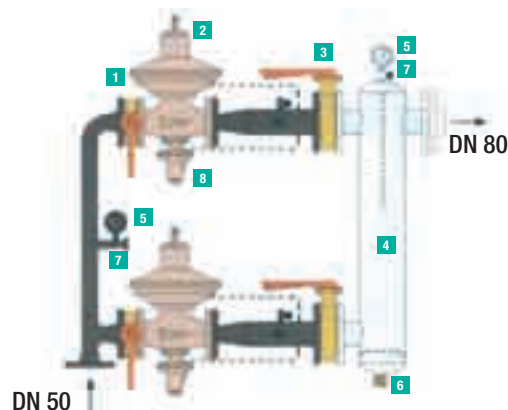

DATI TECNICI GRUPPI DI RIDUZIONE 2° STADIO TECHNICAL DATA LPG REDUCTION STATION

	SPECIFICA	SPECIFICATION	kg/h 100	kg/h 200	kg/h 500
	Entrata	Inlet	DN 25	DN 40	DN 50
	Uscita	Outlet	DN 40	DN 50	DN 80
1	Valvola a sfera	Ball valve	DN 3/4 - 1 ^{1/4} " PN 40	DN 25 - PN 16	DN 50 - PN 16
2	Riduttore "Alfa"	Gas regulator	DN 1" 1 ^{1/2} " PN 16	DN 25-50 - PN16	DN 50 / 50 - PN 16
3	Valvola a farfalla	Butterfly valve	DN 40 - PN 16	DN 50 - PN 16	DN 80 - PN 16
4	Barilotto di Condensa	Condensate tank	-	DN 4" - PN 16	DN 6" - PN 16
5	Manometro Ø 60	Pressure gauge	1/4" Ø 60	DN 1/4"	DN 1/4"
6	Valvola a sfera di spurgo	Ball valve	1/4"	DN 1/2" - PN 16	DN 1/4" - PN 16
7	Rubinetto a spillo in acciaio	Needle valve	1/4"	DN 1/4" - PN 40	DN 1/4" - PN 40
8	Valvola di blocco max pressione	OPSO shut off valve	-	-	-

Per portate superiori o modelli diversi chiedere informazioni al nostro Ufficio Commerciale.
For higher capacities or different models ask for information to our Sales Department.

REGOLATORE BASSA PRESSIONE LOW PRESSURE REGULATOR



interasse 100

Per ottenere le portate in kg/h di GPL moltiplicare i valori riportati in tabella x 1,42
To obtain the capacity in Kg/h of LPG multiply the value in the table x 1,42

Regolatore bassa pressione Mod. ALFA 10 regolazione ad azione diretta bilanciato.

- Presa d'impulso esterna
- Completo di valvola di sicurezza a sfioro
- Fornibile completo di valvola di blocco di minima e massima pressione a valle

Low pressure regulator ALFA 10 model with balanced direct action regulation.

- External sensing line
- With safety relief valve
- Available with min/max pressure shut-off device

Portata / Capacity	Vedi tabella / See table
Pressione in entrata / Inlet pressure	0,5÷5 bar
Pressione in uscita / Outlet pressure	16÷110 mbar
Pressione in uscita standard /Outlet pressure standard	A richiesta / On request
Entrata-Uscita / Inlet - Outlet	1" x 1"
Temperatura di esercizio / Working temperature	-20°/+60°C

Tabella portate m³/h - (vedi esempio riportato in tabella)

Press. uscita -mbar- outlet press.	Bassa pressione BP - Low pressure Pressione entrata - bar - Inlet pressure			
	0,3	0,5	0,8	1
25	33	41	55	82
35	32	40	54	81
50	30	39	53	80
100	23	36	51	79

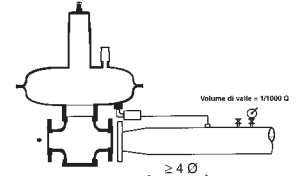

codice/code	mod. Ø	conf./pack	euro
2410	Regolatore Mod. ALFA 10 BP	1	346,50
2412	Regolatore Mod. ALFA 10 BP c/blocco	1	574,50

REGOLATORE MEDIA PRESSIONE MEDIUM PRESSURE REGULATOR



interasse 100

Per ottenere le portate in kg/h di GPL moltiplicare i valori riportati in tabella x 1,42
To obtain the capacity in Kg/h of LPG multiply the value in the table x 1,42

Regolatore media pressione Mod. ALFA 10 regolazione ad azione diretta bilanciato.

- Presa d'impulso esterna
- Completo di valvola di sicurezza a sfioro
- Fornibile completo di valvola di blocco di minima e massima pressione a valle

Medium pressure regulator ALFA 10 model with balanced direct action regulation.

- External sensing line
- With safety relief valve
- Available with Min/max pressure shut-off device

Portata / Capacity	Vedi tabella / See table
Pressione in entrata / Inlet pressure	0,5÷5 bar
Pressione in uscita / Outlet pressure	95÷450 mbar
Pressione in uscita standard /Outlet pressure standard	A richiesta / On request
Entrata-Uscita / Inlet - Outlet	1" x 1"
Temperatura di esercizio / Working temperature	-20°/+60°C

Tabella portate m³/h - (vedi esempio riportato in tabella)

Press. uscita -bar- outlet press.	Bassa pressione BP - Low pressure Pressione entrata - bar - Inlet pressure			
	0,5	1	1,5	-
0,11	63	91	141	-
0,15	57	87	139	-
0,20	47	82	138	-
0,30	-	70	133	-

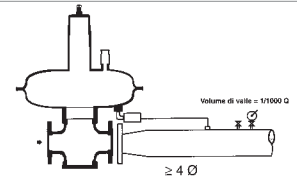

codice/code	mod. Ø	conf./pack	euro
2414	Regolatore Mod. ALFA 10 MP	1	346,50
2416	Regolatore Mod. ALFA 10 MP c/blocco	1	574,50

REGOLATORE ALTA PRESSIONE HIGH PRESSURE REGULATOR



interasse 100

Per ottenere le portate in kg/h di GPL moltiplicare i valori riportati in tabella x 1,42
To obtain the capacity in Kg/h of LPG multiply the value in the table x 1,42

Regolatore alta pressione Mod. ALFA 10 regolazione ad azione diretta.

- Presa d'impulso interna
- Completo di valvola di sicurezza a sfioro
- Fornibile completo di valvola di blocco di massima pressione a valle

High pressure regulator ALFA 10 model with direct action regulation.

- Internal sensing line
- With safety relief valve
- Available with Max pressure shut-off device

Portata / Capacity	Vedi tabella / See table
Pressione in entrata / Inlet pressure	18 bar
Pressione in uscita / Outlet pressure	0,3÷2 bar
Pressione in uscita standard /Outlet pressure standard	A richiesta / On request
Entrata-Uscita / Inlet - Outlet	1" x 1"
Temperatura di esercizio / Working temperature	-20°/+60°C

Tabella portate m³/h - (vedi esempio riportato in tabella)

Press. uscita -bar- outlet press.	Bassa pressione AP - Low pressure Pressione entrata - bar - Inlet pressure			
	3	4	5	8
0,35	127	172	215	258
0,5	125	171	215	258
0,7	121	170	215	258
1	113	167	213	258
1,5	89	156	208	255
2	-	138	199	250

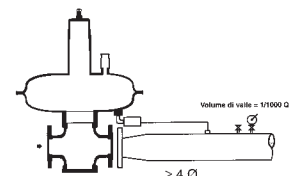

codice/code	mod. Ø	conf./pack	euro
2418	Regolatore Mod. ALFA 10 AP	1	313,50
2420	Regolatore Mod. ALFA 10 AP c/blocco	1	564,50

REGOLATORE BASSA PRESSIONE LOW PRESSURE REGULATOR

Regolatore bassa pressione Mod. ALFA 20 regolazione ad azione diretta bilanciato.

- Presa d'impulso esterna
- Completo di valvola di sicurezza a sfioro
- Fornibile completo di valvola di blocco di minima e massima pressione a valle

Low pressure regulator ALFA 20 model with balanced direct action regulation.

- External sensing line
- With safety relief valve
- Available with Min/max pressure shut-off device

Portata / Capacity	Vedi tabella / See table
Pressione in entrata / Inlet pressure	0,5÷5 bar
Pressione in uscita / Outlet pressure	16÷110 mbar
Pressione in uscita standard / Outlet pressure standard	A richiesta / On request
Entrata-Uscita / Inlet - Outlet	1" x 1 1/2"
Temperatura di esercizio / Working temperature	-20°/+60°C

Press. uscita -bar- outlet press.	Bassa pressione BP - Low pressure Pressione entrata - bar - Inlet pressure			
	0,3	0,5	0,8	1
25	62	78	102	152
35	60	77	101	151
50	58	75	100	151
100	49	69	97	150

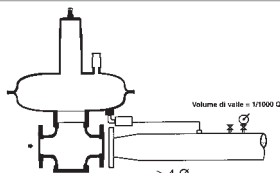

interasse 130

Per ottenere le portate in kg/h di GPL moltiplicare i valori riportati in tabella x 1,42
To obtain the capacity in Kg/h of LPG multiply the value in the table x 1,42

codice/code	mod. Ø	conf./pack	euro
2422	Regolatore Mod. ALFA 20 BP	1	399,50
2424	Regolatore Mod. ALFA 20 BP c/blocco	1	627,00

REGOLATORE MEDIA PRESSIONE MEDIUM PRESSURE REGULATOR

Regolatore media pressione Mod. ALFA 20 regolazione ad azione diretta bilanciato.

- Presa d'impulso esterna
- Completo di valvola di sicurezza a sfioro
- Fornibile completo di valvola di blocco di minima e massima pressione a valle

Medium pressure regulator ALFA 20 model with balanced direct action regulation.

- External sensing line
- With safety relief valve
- Available with Min/max pressure shut-off device

Portata / Capacity	Vedi tabella / See table
Pressione in entrata / Inlet pressure	0,5÷5 bar
Pressione in uscita / Outlet pressure	95÷450 mbar
Pressione in uscita standard / Outlet pressure standard	A richiesta / On request
Entrata-Uscita / Inlet - Outlet	1" x 1 1/2"
Temperatura di esercizio / Working temperature	-20°/+60°C

Press. uscita -bar- outlet press.	Bassa pressione BP - Low pressure Pressione entrata - bar - Inlet pressure			
	0,5	1	1,5	-
0,11	86	152	193	-
0,15	78	146	191	-
0,20	65	138	188	-
0,30	-	96	182	-

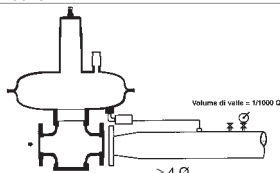

interasse 130

Per ottenere le portate in kg/h di GPL moltiplicare i valori riportati in tabella x 1,42
To obtain the capacity in Kg/h of LPG multiply the value in the table x 1,42

codice/code	mod. Ø	conf./pack	euro
2426	Regolatore Mod. ALFA 20 MP	1	399,50
2428	Regolatore Mod. ALFA 20 MP c/blocco	1	627,00

REGOLATORE ALTA PRESSIONE HIGH PRESSURE REGULATOR

Regolatore alta pressione Mod. ALFA 20 regolazione ad azione diretta.

- Presa d'impulso interna
- Completo di valvola di sicurezza a sfioro
- Fornibile completo di valvola di blocco di massima pressione a valle

High pressure regulator ALFA 20 model with direct action regulation.

- Internal sensing line
- With safety relief valve
- Available with Max pressure shut-off device

Portata / Capacity	Vedi tabella / See table
Pressione in entrata / Inlet pressure	18 bar
Pressione in uscita / Outlet pressure	0,3÷2 bar
Pressione in uscita standard / Outlet pressure standard	A richiesta / On request
Entrata-Uscita / Inlet - Outlet	1" x 1 1/2"
Temperatura di esercizio / Working temperature	-20°/+60°C

Press. uscita -bar- outlet press.	Bassa pressione AP - Low pressure Pressione entrata - bar - Inlet pressure			
	3	4	5	8
0,35	238	323	405	485
0,5	235	322	404	485
0,7	228	319	403	486
1	213	313	401	485
1,5	167	294	392	480
2	-	260	374	470

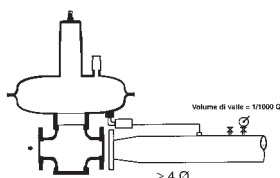

interasse 130

Per ottenere le portate in kg/h di GPL moltiplicare i valori riportati in tabella x 1,42
To obtain the capacity in Kg/h of LPG multiply the value in the table x 1,42

codice/code	mod. Ø	conf./pack	euro
2430	Regolatore Mod. ALFA 20 AP	1	363,00
2432	Regolatore Mod. ALFA 20 AP c/blocco	1	614,00

REGOLATORE BASSA PRESSIONE LOW PRESSURE REGULATOR



Per ottenere le portate in kg/h di GPL moltiplicare i valori riportati in tabella x 1,42
 To obtain the capacity in Kg/h of LPG multiply the value in the table x 1,42

Regolatore bassa pressione Mod. ALFA 30 regolazione ad azione diretta bilanciato.

- Presa d'impulso esterna
- Completo di valvola di sicurezza a sfioro
- Fornibile completo di valvola di blocco di minima e massima pressione a valle

Low pressure regulator ALFA 30 model with balanced direct action regulation.

- External sensing line
- With safety relief valve
- Available with Min/max pressure shut-off device

Portata / Capacity	Vedi tabella / See table
Pressione in entrata / Inlet pressure	0,5÷5 bar
Pressione in uscita / Outlet pressure	16÷110 mbar
Pressione in uscita standard /Outlet pressure standard	A richiesta / On request
Entrata-Uscita / Inlet - Outlet	DN25 - DN40
Temperatura di esercizio / Working temperature	-20°/+60°C

Tabella portate m³/h - (vedi esempio riportato in tabella)

Press. uscita -bar- outlet press.	Bassa pressione BP - Low pressure Pressione entrata - bar - Inlet pressure			
	0,3	0,5	0,8	1
25	66	83	109	162
35	64	81	108	162
50	62	80	107	161
100	52	73	104	158

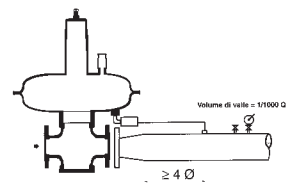

codice/code	mod. Ø	conf./pack	euro
2434	Regolatore Mod. ALFA 30 BP	1	452,00
2436	Regolatore Mod. ALFA 30 BP c/blocco	1	680,00

REGOLATORE MEDIA PRESSIONE MEDIUM PRESSURE REGULATOR



Per ottenere le portate in kg/h di GPL moltiplicare i valori riportati in tabella x 1,42
 To obtain the capacity in Kg/h of LPG multiply the value in the table x 1,42

Regolatore media pressione Mod. ALFA 30 regolazione ad azione diretta bilanciato.

- Presa d'impulso esterna
- Completo di valvola di sicurezza a sfioro
- Fornibile completo di valvola di blocco di minima e massima pressione a valle

Medium pressure regulator ALFA 30 model with balanced direct action regulation.

- External sensing line
- With safety relief valve
- Available with Min/max pressure shut-off device

Portata / Capacity	Vedi tabella / See table
Pressione in entrata / Inlet pressure	0,5÷5 bar
Pressione in uscita / Outlet pressure	95÷450 mbar
Pressione in uscita standard /Outlet pressure standard	A richiesta / On request
Entrata-Uscita / Inlet - Outlet	DN25 - DN40
Temperatura di esercizio / Working temperature	-20°/+60°C

Tabella portate m³/h - (vedi esempio riportato in tabella)

Press. uscita -bar- outlet press.	Bassa pressione BP - Low pressure Pressione entrata - bar - Inlet pressure			
	0,5	1	1,5	-
0,11	93	133	207	-
0,15	84	128	205	-
0,20	70	121	202	-
0,30	-	103	195	-

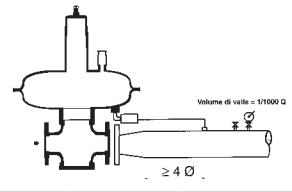

codice/code	mod. Ø	conf./pack	euro
2438	Regolatore Mod. ALFA 30 MP	1	452,00
2440	Regolatore Mod. ALFA 30 MP c/blocco	1	680,00

REGOLATORE ALTA PRESSIONE HIGH PRESSURE REGULATOR



Per ottenere le portate in kg/h di GPL moltiplicare i valori riportati in tabella x 1,42
 To obtain the capacity in Kg/h of LPG multiply the value in the table x 1,42

Regolatore alta pressione Mod. ALFA 31 regolazione ad azione diretta.

- Presa d'impulso interna
- Completo di valvola di sicurezza a sfioro
- Fornibile completo di valvola di blocco di massima pressione a valle

High pressure regulator ALFA 31 model with direct action regulation.

- Internal sensing line
- With safety relief valve
- Available with Max pressure shut-off device

Portata / Capacity	Vedi tabella / See table
Pressione in entrata / Inlet pressure	18 bar
Pressione in uscita / Outlet pressure	0,3÷2 bar (4 bar Mod. TR)
Pressione in uscita standard /Outlet pressure standard	A richiesta / On request
Entrata-Uscita / Inlet - Outlet	DN25 - DN40
Temperatura di esercizio / Working temperature	-20°/+60°C

Tabella portate m³/h - (vedi esempio riportato in tabella)

Press. uscita -bar- outlet press.	Bassa pressione AP - Low pressure Pressione entrata - bar - Inlet pressure			
	3	4	5	8
0,35	333	451	565	676
0,5	328	450	565	677
0,7	319	446	564	678
1	298	437	560	677
1,5	233	411	547	671
2	-	363	522	656

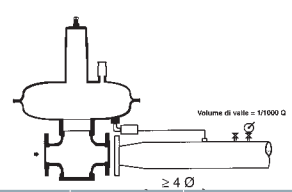

codice/code	mod. Ø	conf./pack	euro
2442	Regolatore Mod. ALFA 31 AP - P ₂ max 2 bar	1	416,00
2444	Regolatore Mod. ALFA 31 AP c/blocco - P ₂ max 2 bar	1	666,50

REGOLATORE BASSA PRESSIONE LOW PRESSURE REGULATOR

Regolatore bassa pressione Mod. ALFA 40 regolazione ad azione diretta bilanciato.

- Presa d'impulso esterna
- Fornibile completo di valvola di blocco di minima e massima pressione a valle

Low pressure regulator ALFA 40 model with balanced direct action regulation.

- External sensing line
- Available with Min/max pressure shut-off device

Portata / Capacity	Vedi tabella / See table
Pressione in entrata / Inlet pressure	0,5÷5 bar
Pressione in uscita / Outlet pressure	16÷110 mbar
Pressione in uscita standard /Outlet pressure standard	A richiesta / On request
Entrata-Uscita / Inlet - Outlet	DN40 - DN40
Temperatura di esercizio / Working temperature	-20°/+60°C

Tabella portate m³/h - (vedi esempio riportato in tabella)

Press. uscita -mbar- outlet press.	Bassa pressione BP - Low pressure Pressione entrata - bar - Inlet pressure			
	0,3	0,5	0,8	1
25	280	351	391	609
35	273	346	358	587
50	262	351	465	689
100	219	346	462	688
120	198	297	432	675

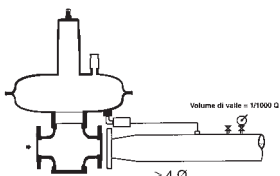

codice/code	mod. Ø	conf./pack	euro
2446	Regolatore Mod. ALFA 40 BP	1	1162,00
2448	Regolatore Mod. ALFA 40 BP c/blocco	1	1462,00



Per ottenere le portate in kg/h di GPL moltiplicare i valori riportati in tabella x 1,42
To obtain the capacity in Kg/h of LPG multiply the value in the table x 1,42

REGOLATORE MEDIA PRESSIONE MEDIUM PRESSURE REGULATOR

Regolatore media pressione Mod. ALFA 40 regolazione ad azione diretta bilanciato.

- Presa d'impulso esterna
- Fornibile completo di valvola di blocco di minima e massima pressione a valle

Medium pressure regulator ALFA 40 model with balanced direct action regulation.

- External sensing line
- Available with Min/max pressure shut-off device

Portata / Capacity	Vedi tabella / See table
Pressione in entrata / Inlet pressure	0,5÷5 bar
Pressione in uscita / Outlet pressure	95÷450 mbar
Pressione in uscita standard /Outlet pressure standard	A richiesta / On request
Entrata-Uscita / Inlet - Outlet	DN40 - DN40
Temperatura di esercizio / Working temperature	-20°/+60°C

Tabella portate m³/h - (vedi esempio riportato in tabella)

Press. uscita -bar- outlet press.	Bassa pressione BP - Low pressure Pressione entrata - bar - Inlet pressure			
	0,5	1	1,5	-
0,11	310	440	678	-
0,15	275	420	670	-
0,20	229	397	660	-
0,30	-	337	638	-

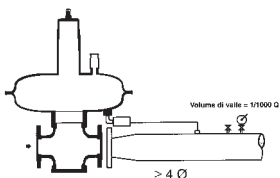

codice/code	mod. Ø	conf./pack	euro
2450	Regolatore Mod. ALFA 40 MP	1	1162,00
2452	Regolatore Mod. ALFA 40 MP c/blocco	1	1462,00



Per ottenere le portate in kg/h di GPL moltiplicare i valori riportati in tabella x 1,42
To obtain the capacity in Kg/h of LPG multiply the value in the table x 1,42

REGOLATORE ALTA PRESSIONE HIGH PRESSURE REGULATOR

Regolatore alta pressione Mod. ALFA 40 regolazione ad azione diretta bilanciato.

- Presa d'impulso esterna
- Fornibile completo di valvola di blocco di massima pressione a valle

High pressure regulator ALFA 40 model with balanced direct action regulation.

- External sensing line
- Available with Max pressure shut-off device

Portata / Capacity	Vedi tabella / See table
Pressione in entrata / Inlet pressure	18 bar
Pressione in uscita / Outlet pressure	0,3÷4 bar
Pressione in uscita standard /Outlet pressure standard	A richiesta / On request
Entrata-Uscita / Inlet - Outlet	DN40 - DN40
Temperatura di esercizio / Working temperature	-20°/+60°C

Tabella portate m³/h - (vedi esempio riportato in tabella)

Press. uscita -bar- outlet press.	Bassa pressione AP - Low pressure Pressione entrata - bar - Inlet pressure			
	3	4	5	8
0,5	1038	1423	1788	2061
1	944	1384	1773	2061
1,5	739	1300	1731	2061
2	-	1148	1652	2061
3	-	-	1323	2061
4	-	-	-	2061

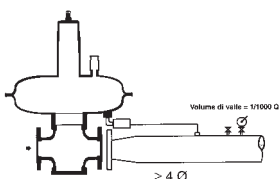

codice/code	mod. Ø	conf./pack	euro
2454	Regolatore Mod. ALFA 40 AP	1	1162,00
2456	Regolatore Mod. ALFA 40 AP c/blocco	1	1479,00



Per ottenere le portate in kg/h di GPL moltiplicare i valori riportati in tabella x 1,42
To obtain the capacity in Kg/h of LPG multiply the value in the table x 1,42

REGOLATORE BASSA PRESSIONE LOW PRESSURE REGULATOR



Per ottenere le portate in kg/h di GPL moltiplicare i valori riportati in tabella x 1,42
To obtain the capacity in Kg/h of LPG multiply the value in the table x 1,42

Regolatore bassa pressione Mod. ALFA 50
regolazione ad azione diretta bilanciato.

- Presa d'impulso esterna
- Fornibile completo di valvola di blocco di minima e massima pressione a valle

Low pressure regulator ALFA 50 model
with balanced direct action regulation.

- External sensing line
- Available with Min/max pressure shut-off device

Portata / Capacity	Vedi tabella / See table
Pressione in entrata / Inlet pressure	0,5÷5 bar
Pressione in uscita / Outlet pressure	16÷110 mbar
Pressione in uscita standard /Outlet pressure standard	A richiesta / On request
Entrata-Uscita / Inlet - Outlet	DN50 - DN50
Temperatura di esercizio / Working temperature	-20°/+60°C

Tabella portate m³/h - (vedi esempio riportato in tabella)

Press. uscita -mbar- outlet press.	Bassa pressione BP - Low pressure Pressione entrata - bar - Inlet pressure			
	0,3	0,5	0,8	1
25	329	413	460	717
35	321	407	421	690
50	309	413	546	811
100	258	407	543	809
120	233	379	508	794

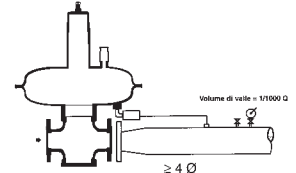

codice/code	mod. Ø	conf./pack	euro
2582	Regolatore Mod. ALFA 50 BP	1	1320,00
2584	Regolatore Mod. ALFA 50 BP c/blocco	1	1620,00

REGOLATORE MEDIA PRESSIONE MEDIUM PRESSURE REGULATOR



Per ottenere le portate in kg/h di GPL moltiplicare i valori riportati in tabella x 1,42
To obtain the capacity in Kg/h of LPG multiply the value in the table x 1,42

Regolatore media pressione Mod. ALFA 50
regolazione ad azione diretta bilanciato.

- Presa d'impulso esterna
- Fornibile completo di valvola di blocco di minima e massima pressione a valle

Medium pressure regulator ALFA 50 model
with balanced direct action regulation.

- External sensing line
- Available with Min/max pressure shut-off device

Portata / Capacity	Vedi tabella / See table
Pressione in entrata / Inlet pressure	0,5÷5 bar
Pressione in uscita / Outlet pressure	110÷300 mbar
Pressione in uscita standard /Outlet pressure standard	A richiesta / On request
Entrata-Uscita / Inlet - Outlet	DN50 - DN50
Temperatura di esercizio / Working temperature	-20°/+60°C

Tabella portate m³/h - (vedi esempio riportato in tabella)

Press. uscita -bar- outlet press.	Bassa pressione BP - Low pressure Pressione entrata - bar - Inlet pressure			
	0,5	1	1,5	-
0,11	365	517	798	-
0,15	323	494	788	-
0,20	270	467	777	-
0,30	-	397	750	-

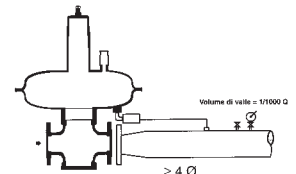

codice/code	mod. Ø	conf./pack	euro
2586	Regolatore Mod. ALFA 50 MP	1	1320,00
2588	Regolatore Mod. ALFA 50 MP c/blocco	1	1620,00

REGOLATORE ALTA PRESSIONE HIGH PRESSURE REGULATOR



Per ottenere le portate in kg/h di GPL moltiplicare i valori riportati in tabella x 1,42
To obtain the capacity in Kg/h of LPG multiply the value in the table x 1,42

Regolatore alta pressione Mod. ALFA 50
regolazione ad azione diretta bilanciato.

- Presa d'impulso esterna
- Fornibile completo di valvola di blocco di massima pressione a valle

High pressure regulator ALFA 50 model
with balanced direct action regulation.

- External sensing line
- Available with Max pressure shut-off device

Portata / Capacity	Vedi tabella / See table
Pressione in entrata / Inlet pressure	18 bar
Pressione in uscita / Outlet pressure	0,3÷4 bar
Pressione in uscita standard /Outlet pressure standard	A richiesta / On request
Entrata-Uscita / Inlet - Outlet	DN50 - DN50
Temperatura di esercizio / Working temperature	-20°/+60°C

Tabella portate m³/h - (vedi esempio riportato in tabella)

Press. uscita -bar- outlet press.	Bassa pressione AP - Low pressure Pressione entrata - bar - Inlet pressure			
	3	4	5	8
0,5	1222	1675	2103	2522
1	1110	1629	2086	2521
1,5	870	1529	2036	2497
2	-	1350	1943	2444
3	-	-	1557	2221
4	-	-	-	1740

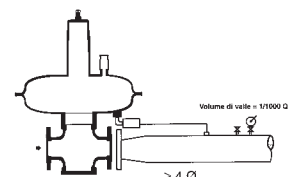

codice/code	mod. Ø	conf./pack	euro
2590	Regolatore Mod. ALFA 50 AP	1	1320,00
2591	Regolatore Mod. ALFA 50 AP c/blocco	1	1640,00



VALVOLA DI BLOCCO PER REGOLATORI ALFA SHUT OFF VALVE FOR ALFA REGULATOR

Valvola di blocco per regolatori Alfa.

Il dispositivo di blocco del flusso del gas normalmente viene fornito già assemblato al riduttore di pressione.
 È però disponibile il montaggio anche con riduttore già installato.

Shut off valve for Alfa regulators.

Shut-off device is usually supplied already assembled with pressure regulator.
 It is also possible to install this device on a regulator previously installed.

Tabella taratura molle (mbar) - Table spring

molla Ø		BLC 10	BLC 20-21	BLC 25-26	BLC 30	BLC 40	BLC 45
Minima Min	1,3	10÷90	-	-	10÷90	-	-
	1,8	50÷250	90÷550	200÷900	50÷250	90÷550	200÷900
Massima Max	2,2	40÷90	-	-	40÷90	-	-
	2,5	60÷160	-	-	60÷160	-	-
	3	120÷280	200÷750	-	120÷280	200÷280	-
	3,5	250÷650	600÷1200	1÷3	250÷650	600÷1200	1÷3 bar
	4	-	-	2÷4,2 bar	-	-	2÷4,2 bar

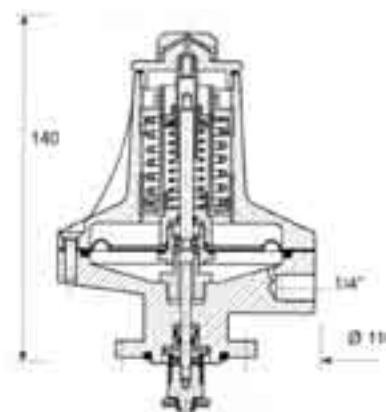

codice/code	mod. Ø	conf./pack	euro
2710	BLC 10 per Alfa 10-20-30 BP-MP	1	230,00
2711	BLC 20 per Alfa 10-20 AP	1	250,00
2712	BLC 21 per Alfa 31 AP	1	250,00
2713	BLC 25 per Alfa 10-20 AP-TR	1	260,00
2714	BLC 26 per Alfa 31 AP-TR	1	260,00
2715	BLC 30 per Alfa 40-50 BP-MP	1	300,00
2716	BLC 40 per Alfa 40-50 AP	1	320,00
2717	BLC 45 per Alfa 40-50 AP-TR	1	327,00

VALVOLA DI BLOCCO ALFABLOCK SHUT OFF VALVE

Valvola di blocco Mod. Alfablock per montaggi in linea



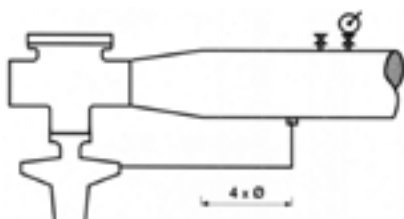













Shut off valve Alfablock Model for assembly line



codice/code	mod. Ø	conf./pack	euro
2700	Alfablock 10 - 1" - 1"	1	430,00
2701	Alfablock 20 - 1" - 1 1/2"	1	455,00
2702	Alfablock 30 - DN 25 - DN 40	1	550,00
2703	Alfablock 40 - DN 40 - DN 40	1	740,00
2704	Alfablock 50 - DN 50 - DN 50	1	815,00
2705	Alfablock 60 - DN 50 - DN 50	1	1390,00
2706	Alfablock 80 - DN 80 - DN 80	1	1690,00

MOLLE TARATURA RIDUTTORI ALFA SETTING SPRINGS FOR ALFA REGULATORS

1 bar = 1000 mbar 1 mbar = 10 mm H₂O

ALFA	BASSA PRESSIONE Low pressure	MEDIA PRESSIONE Medium pressure	MASSIMA PRESSIONE High pressure
10	 oro - gold - Ø 1,6 16 ÷ 26 mbar	 blu - blue - Ø 2,5 95 ÷ 130 mbar	 viola - purple - Ø 3,5 0,29 ÷ 0,44 bar
	 azzurro - light blue - Ø 1,8 22 ÷ 32 mbar	 arancione - orange - Ø 3 130 ÷ 220 mbar	 bianco - white - Ø 4 0,38 ÷ 0,6 bar
	 rossa - red - Ø 2 30 ÷ 43 mbar	 marrone - brown - Ø 3,5 200 ÷ 300 mbar	 verde - green - Ø 4,5 0,56 ÷ 0,88 bar
	 gialla - yellow - Ø 2,2 42 ÷ 72 mbar	 viola - purple - Ø 3,5 260 ÷ 450 mbar	 nera - black - Ø 5 0,8 ÷ 1,3 bar
20	 blu - blue - Ø 2,5 70 ÷ 110 mbar		 grigia - grey - Ø 5,5 1 ÷ 1,3 bar
30-35	 oro - gold - Ø 1,6 16 ÷ 26 mbar	 blu - blue - Ø 2,5 95 ÷ 130 mbar	 marrone - brown - Ø 3,5 0,29 ÷ 0,4 bar
	 azzurro - light blue - Ø 1,8 22 ÷ 32 mbar	 arancione - orange - Ø 3 130 ÷ 220 mbar	 viola - purple - Ø 3,5 0,37 ÷ 0,28 bar
	 rossa - red - Ø 2 30 ÷ 43 mbar	 marrone - brown - Ø 3,5 200 ÷ 300 mbar	 bianco - white - Ø 4 0,45 ÷ 0,71 bar
	 gialla - yellow - Ø 2,2 42 ÷ 72 mbar	 viola - purple - Ø 3,5 260 ÷ 450 mbar	 verde - green - Ø 4,5 0,69 ÷ 1 bar
31-35 AP	 blu - blue - Ø 2,5 70 ÷ 110 mbar		 nera - black - Ø 5 1 ÷ 1,5 bar
			 grigia - grey - Ø 5,5 1,4 ÷ 2,1 bar
40	 blu - blue - Ø 2,5 23 ÷ 30 mbar		 bianco - white - Ø 7 0,3 ÷ 0,75 bar
	 arancione - orange - Ø 4 28 ÷ 42 mbar		 verde - green - Ø 7,5 0,58 ÷ 0,9 bar
	 azzurro - light blue - Ø 5 45 ÷ 90 mbar		 nera - black - Ø 5 0,85 ÷ 1,25 bar
50	 marrone - brown - Ø 5,5 75 ÷ 120 mbar	 bianco - white - Ø 7 110 ÷ 320 mbar	 grigia - grey - Ø 9 1,1 ÷ 2 bar
			 viola - purple - Ø 10 1,85 ÷ 4 bar

REGOLATORE BASSA PRESSIONE LOW PRESSURE REGULATOR

Regolatore bassa pressione Mod. ALFA 60 regolazione ad azione diretta bilanciato.

- Presa d'impulso esterna
- Fornibile completo di valvola di blocco di minima e massima pressione a valle

Low pressure regulator ALFA 60 Model with balanced direct action regulation.

- External sensing line
- Available with Min/max pressure shut-off device

Portata / Capacity	Vedi tabella / See table
Pressione in entrata / Inlet pressure	0,5÷5 bar
Pressione in uscita / Outlet pressure	16÷310 mbar
Pressione in uscita standard / Outlet pressure standard	A richiesta / On request
Entrata-Uscita / Inlet - Outlet	DN50 - DN50
Temperatura di esercizio / Working temperature	-20°/+60°C

Tabella portate m³/h - (vedi esempio riportato in tabella)

Press. uscita -bar- outlet press.	Bassa pressione BP - Low pressure Pressione entrata - bar - Inlet pressure			
	0,3	0,5	0,8	1
25	583	730	965	1435
50	546	705	950	1427
100	457	645	915	1412
150	331	570	875	1395
200	-	477	826	1375
300	-	-	700	1325

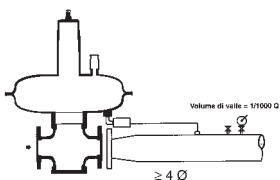

codice/code	mod. Ø	conf./pack	euro
2616	Regolatore Mod. ALFA 60 BP	1	2630,00
2618	Regolatore Mod. ALFA 60 BP c/blocco	1	3515,00



Per ottenere le portate in kg/h di GPL moltiplicare i valori riportati in tabella x 1,42
To obtain the capacity in Kg/h of LPG multiply the value in the table x 1,42

REGOLATORE MEDIA PRESSIONE MEDIUM PRESSURE REGULATOR

Regolatore media pressione Mod. ALFA 60 regolazione ad azione diretta bilanciato.

- Presa d'impulso esterna
- Fornibile completo di valvola di blocco di minima e massima pressione a valle

Medium pressure regulator ALFA 60 Model with balanced direct action regulation.

- External sensing line
- Available with Min/max pressure shut-off device

Portata / Capacity	Vedi tabella / See table
Pressione in entrata / Inlet pressure	0,5÷5 bar
Pressione in uscita / Outlet pressure	0,2÷1 bar
Pressione in uscita standard / Outlet pressure standard	A richiesta / On request
Entrata-Uscita / Inlet - Outlet	DN50 - DN50
Temperatura di esercizio / Working temperature	-20°/+60°C

Tabella portate m³/h - (vedi esempio riportato in tabella)

Press. uscita -bar- outlet press.	Bassa pressione BP - Low pressure Pressione entrata - bar - Inlet pressure			
	0,5	1	1,5	-
0,2	477	826	1375	-
0,3	-	702	1328	-
0,5	-	-	1194	-
0,7	-	-	983	-
1	-	-	-	-

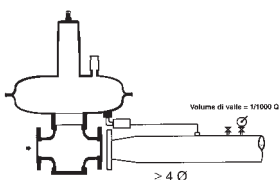

codice/code	mod. Ø	conf./pack	euro
2620	Regolatore Mod. ALFA 60 MP	1	3120,00
2622	Regolatore Mod. ALFA 60 MP c/blocco	1	4005,00



Per ottenere le portate in kg/h di GPL moltiplicare i valori riportati in tabella x 1,42
To obtain the capacity in Kg/h of LPG multiply the value in the table x 1,42

REGOLATORE ALTA PRESSIONE HIGH PRESSURE REGULATOR

Regolatore alta pressione Mod. ALFA 60 regolazione ad azione diretta bilanciato.

- Presa d'impulso esterna
- Fornibile completo di valvola di blocco di massima pressione a valle

High pressure regulator ALFA 60 model with balanced direct action regulation.

- External sensing line
- Available with Max pressure shut-off device

Portata / Capacity	Vedi tabella / See table
Pressione in entrata / Inlet pressure	18 bar
Pressione in uscita / Outlet pressure	0,5÷4 bar
Pressione in uscita standard / Outlet pressure standard	A richiesta / On request
Entrata-Uscita / Inlet - Outlet	DN50 - DN50
Temperatura di esercizio / Working temperature	-20°/+60°C

Tabella portate m³/h - (vedi esempio riportato in tabella)

Press. uscita -bar- outlet press.	Bassa pressione AP - Low pressure Pressione entrata - bar - Inlet pressure			
	3	4	5	8
0,5	2161	2718	2718	2718
1	1964	2718	2718	2718
1,5	1539	2706	2718	2718
2	-	2389	2718	2718
3	-	-	2718	2718
4	-	-	-	2718

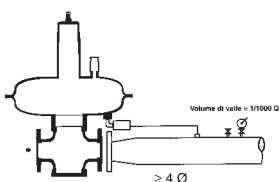

codice/code	mod. Ø	conf./pack	euro
2624	Regolatore Mod. ALFA 60 AP	1	3360,00
2626	Regolatore Mod. ALFA 60 AP c/blocco	1	4235,00



Per ottenere le portate in kg/h di GPL moltiplicare i valori riportati in tabella x 1,42
To obtain the capacity in Kg/h of LPG multiply the value in the table x 1,42

REGOLATORE BASSA PRESSIONE LOW PRESSURE REGULATOR



interasse 298

Per ottenere le portate in kg/h di GPL moltiplicare i valori riportati in tabella x 1,42
To obtain the capacity in Kg/h of LPG multiply the value in the table x 1,42

Regolatore bassa pressione Mod. ALFA 80 regolazione ad azione diretta bilanciato.

- Presa d'impulso esterna
- Fornibile completo di valvola di blocco di minima e massima pressione a valle

Low pressure regulator ALFA 80 model with balanced direct action regulation.

- External sensing line
- Available with Min/max pressure shut-off device

Portata / Capacity	Vedi tabella / See table
Pressione in entrata / Inlet pressure	0,5÷5 bar
Pressione in uscita / Outlet pressure	16÷310 mbar
Pressione in uscita standard / Outlet pressure standard	A richiesta / On request
Entrata-Uscita / Inlet - Outlet	DN80 - DN80
Temperatura di esercizio / Working temperature	-20°/+60°C

Press. uscita -mbar- outlet press.	Bassa pressione BP - Low pressure Pressione entrata - bar - Inlet pressure			
	0,3	0,5	0,8	1
25	886	1085	1435	2109
50	811	1046	1412	2118
100	678	958	1359	2096
150	491	849	1297	2070
200	-	709	1226	2041
300	-	-	1042	1970

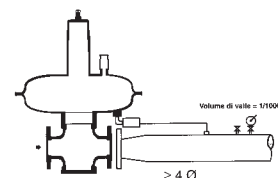

codice/code	mod. Ø	conf./pack	euro
2628	Regolatore Mod. ALFA 80 BP	1	3340,00
2630	Regolatore Mod. ALFA 80 BP c/blocco	1	4240,00

REGOLATORE MEDIA PRESSIONE MEDIUM PRESSURE REGULATOR



interasse 298

Per ottenere le portate in kg/h di GPL moltiplicare i valori riportati in tabella x 1,42
To obtain the capacity in Kg/h of LPG multiply the value in the table x 1,42

Regolatore media pressione Mod. ALFA 80 regolazione ad azione diretta bilanciato.

- Presa d'impulso esterna
- Fornibile completo di valvola di blocco di minima e massima pressione a valle

Medium pressure regulator ALFA 80 model with balanced direct action regulation.

- External sensing line
- Available with Min/max pressure shut-off device

Portata / Capacity	Vedi tabella / See table
Pressione in entrata / Inlet pressure	0,5÷5 bar
Pressione in uscita / Outlet pressure	0,2÷1 bar
Pressione in uscita standard / Outlet pressure standard	A richiesta / On request
Entrata-Uscita / Inlet - Outlet	DN80 - DN80
Temperatura di esercizio / Working temperature	-20°/+60°C

Press. uscita -bar- outlet press.	Bassa pressione BP - Low pressure Pressione entrata - bar - Inlet pressure			
	0,5	1	1,5	-
0,2	709	1226	2041	-
0,3	-	1042	1970	-
0,5	-	-	1772	-
0,7	-	-	1459	-
1	-	-	-	-

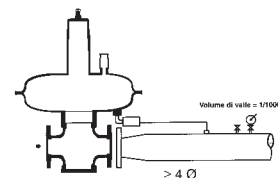

codice/code	mod. Ø	conf./pack	euro
2632	Regolatore Mod. ALFA 80 MP	1	3750,00
2634	Regolatore Mod. ALFA 80 MP c/blocco	1	4650,00

REGOLATORE ALTA PRESSIONE HIGH PRESSURE REGULATOR



interasse 298

Per ottenere le portate in kg/h di GPL moltiplicare i valori riportati in tabella x 1,42
To obtain the capacity in Kg/h of LPG multiply the value in the table x 1,42

Regolatore alta pressione Mod. ALFA 80 regolazione ad azione diretta bilanciato.

- Presa d'impulso esterna
- Presa d'impulso esterna- Fornibile completo di valvola di blocco di massima pressione a valle

High pressure regulator ALFA 80 model with balanced direct action regulation.

- External sensing line
- Available with Max pressure shut-off device

Portata / Capacity	Vedi tabella / See table
Pressione in entrata / Inlet pressure	18 bar
Pressione in uscita / Outlet pressure	0,5÷4 bar
Pressione in uscita standard / Outlet pressure standard	A richiesta / On request
Entrata-Uscita / Inlet - Outlet	DN80 - DN80
Temperatura di esercizio / Working temperature	-20°/+60°C

Press. uscita -bar- outlet press.	Bassa pressione AP - Low pressure Pressione entrata - bar - Inlet pressure			
	3	4	5	8
0,5	3207	4397	5522	5515
1	2915	4277	5477	5515
1,5	2284	4016	5346	5515
2	-	3545	5102	5515
3	-	-	4087	5515
4	-	-	-	4568

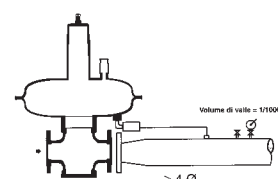

codice/code	mod. Ø	conf./pack	euro
2636	Regolatore Mod. ALFA 80 AP	1	3995,00
2638	Regolatore Mod. ALFA 80 AP c/blocco	1	4895,00

Regolatore Mod. ALFA 100
regolazione ad azione diretta bilanciato.

- Presa d'impulso esterna
- Fornibile completo di valvola di blocco di minima e massima pressione a valle

Regulator ALFA 100 Model
with balanced direct action regulation.

- External sensing line
- Available with Min/max pressure shut-off device

Portata / Capacity	Vedi tabella / See table
Pressione in uscita / Outlet pressure	BP 16÷320 mbar / MP 0,2÷1 bar / AP 0,5÷4 bar
Classe di precisione / Accuracy class	RG fino a 5 / SG ± 10%
Costruzione / Construction	Testata in acciaio / Steel head
Temperatura di esercizio / Working temperature	-20°/+60°C

Tabella portate m³/h - (vedi esempio riportato in tabella)

Press. uscita -mbar- outlet press.	Bassa pressione BP - Low pressure Pressione entrata - bar - Inlet pressure			
	0,2	0,3	0,5	1
25	1631	2046	2707	4014
50	1529	1974	2662	3995
100	1280	1807	2563	3952
150	927	1601	2447	3904
200		1337	2312	3848

Tabella portate m³/h - (vedi esempio riportato in tabella)

Press. uscita -mbar- outlet press.	Media pressione MP - Medium pressure Pressione entrata - bar - Inlet pressure			
	0,3	0,5	1	1,5
0,2	1337	2312	3848	5073
0,3		1965	3716	5004
0,5			3343	4811
0,7			2751	4526
1				3853

Tabella portate m³/h - (vedi esempio riportato in tabella)

Press. uscita -mbar- outlet press.	Alta pressione AP - High pressure Pressione entrata - bar - Inlet pressure			
	2	3	4	5
0,8	6049	8291	8482	8482
1	5498	8065	10329	11309
1,5	4307	7573	10081	12361
2		6686	9622	12098
3			7707	10996

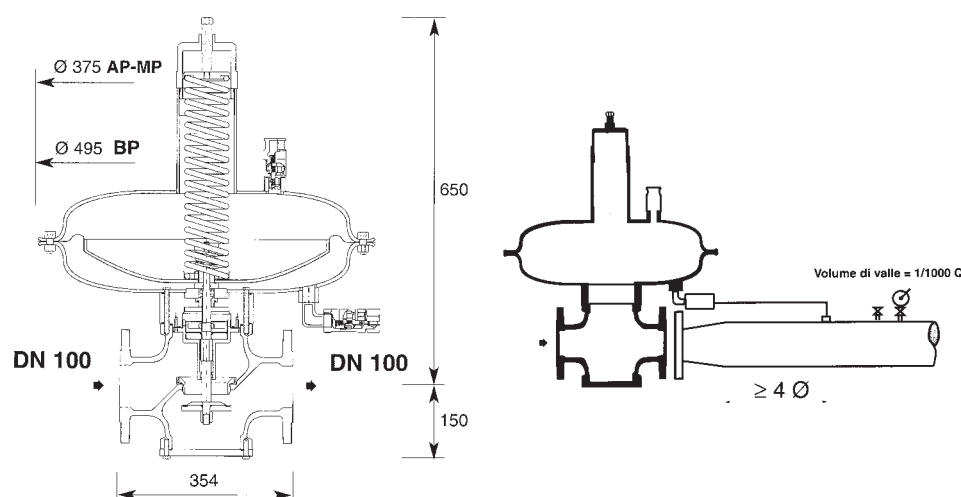

CE INAIL 0100
 modulo H - H 1
 Garanzia di qualità Totale
 Total quality warranty

PED
 Pressure
 Equipment
 Directive

Cg 3960

Portata / Capacity:

$$Q = 0,526 \times C_g \times P_e \times \sin(106,79 \times ((P_e - P_a) / P_e))$$

dove:

- Q= Portata in m³/h di metano
- Q=Capacity in m³/h of methane
- Cg= coefficiente valvola gas
- Cg=coefficient gas valve
- Pe= pressione assoluta a monte in bar
- Pe=absolute inlet pressure in bar
- Pa= pressione assoluta a valle in bar
- Pa=absolute outlet pressure in bar

codice/code	mod. Ø	conf./pack	euro
• CORPO GS400 • CAST IRON BODY			
2641	Regolatore BASSA PRESSIONE - Pressione uscita 16 ÷ 320 mbar	1	6247,00
2642	Regolatore MEDIA PRESSIONE - Pressione uscita 0,2 ÷ 1 bar	1	6425,00
2643	Regolatore ALTA PRESSIONE - Pressione uscita 0,5 ÷ 4 bar	1	6600,00
2645	Valvola di blocco di minima e massima pressione (fornibile già montata)	1	918,00
• CORPO ACCIAIO • STEEL BODY			
2647	Regolatore BASSA PRESSIONE - Pressione uscita 16 ÷ 320 mbar	1	7320,00
2648	Regolatore MEDIA PRESSIONE - Pressione uscita 0,2 ÷ 1 bar	1	7495,00
2649	Regolatore ALTA PRESSIONE - Pressione uscita 0,5 ÷ 4 bar	1	7675,00
2645	Valvola di blocco di minima e massima pressione (fornibile già montata)	1	918,00

REGOLATORE ALFA 150 ALFA 150 REGULATOR



Regolatore Mod. ALFA 150
regolazione ad azione diretta bilanciato.
- Presa d'impulso esterna
- Fornibile completo di valvola di blocco di minima e massima pressione a valle

Regulator ALFA 150 Model
with balanced direct action regulation.
- External sensing line
- Available with Min/max pressure shut-off device

Portata / Capacity	Vedi tabella / See table
Pressione in uscita / Outlet pressure	BP 16÷320 mbar / MP 0,2÷1 bar / AP 0,5÷4 bar
Classe di precisione / Accuracy class	RG fino a 5 / SG ± 10%
Costruzione / Construction	Testata in acciaio / Steel head
Temperatura di esercizio / Working temperature	-20°/+60°C

Tabella portate m³/h - (vedi esempio riportato in tabella)

Press. uscita -mbar- outlet press.	Bassa pressione BP - Low pressure Pressione entrata - bar - Inlet pressure			
	0,2	0,3	0,5	1
25	3261	4090	5411	3024
50	3057	3945	5322	7986
100	2558	3612	5122	7900
150	1854	3200	4891	7803
200		2673	4821	7693

Tabella portate m³/h - (vedi esempio riportato in tabella)

Press. uscita -mbar- outlet press.	Media pressione MP - Medium pressure Pressione entrata - bar - Inlet pressure			
	0,3	0,5	1	1,5
0,2	2673	4621	7693	10140
0,3		3927	7428	10002
0,5			6681	9616
0,7			5499	9046
1				7702

Tabella portate m³/h - (vedi esempio riportato in tabella)

Press. uscita -mbar- outlet press.	Alta pressione AP - High pressure Pressione entrata - bar - Inlet pressure			
	2	3	4	5
0,8	12090	16573	19085	19085
1	10989	16120	20646	24948
1,5	8609	15137	20151	24706
2		13363	19232	24181
3			15404	21978

CE INAIL 0100 PED
modulo H - H 1 Pressure
Garanzia di qualità Totale Equipment
Total quality warranty Directive

Cg 8000

Portata / Capacity:
 $Q=0,526 \times Cg \times Pe \times \sin(106,79 \times ((Pe-Pa)/Pe))$
dove:
Q= Portata in m³/h di metano
Q=Capacity in m³/h of methane
Cg= coefficiente valvola gas
Cg=coefficient gas valve
Pe= pressione assoluta a monte in bar
Pe=absolute inlet pressure in bar
Pa= pressione assoluta a valle in bar
Pa=absolute outlet pressure in bar

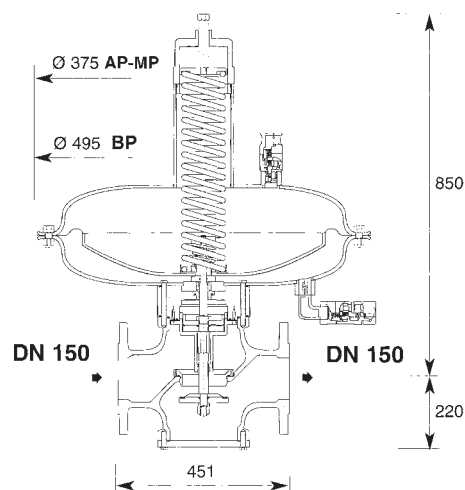
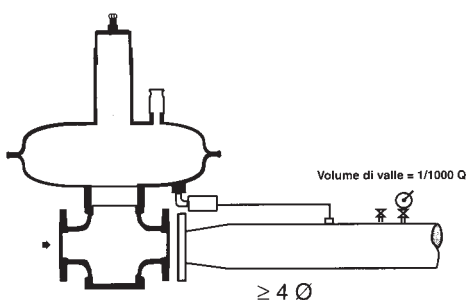

codice/code	mod. 0	conf./pack	euro
• CORPO GS400 • CAST IRON BODY			
2651	Regolatore BASSA PRESSIONE - Pressione uscita 16 ÷ 320 mbar	1	10150,00
2652	Regolatore MEDIA PRESSIONE - Pressione uscita 0,2 ÷ 1 bar	1	10325,00
2653	Regolatore ALTA PRESSIONE - Pressione uscita 0,5 ÷ 4 bar	1	10500,00
2655	Valvola di blocco di minima e massima pressione (fornibile già montata)	1	940,00
• CORPO ACCIAIO • STEEL BODY			
2657	Regolatore BASSA PRESSIONE - Pressione uscita 16 ÷ 320 mbar	1	12250,00
2658	Regolatore MEDIA PRESSIONE - Pressione uscita 0,2 ÷ 1 bar	1	12425,00
2659	Regolatore ALTA PRESSIONE - Pressione uscita 0,5 ÷ 4 bar	1	12600,00
2655	Valvola di blocco di minima e massima pressione (fornibile già montata)	1	940,00



REGOLATORI PILOTATI PILOTED REGULATORS

Regolatori Pilotati

È un regolatore fail close (reazione in chiusura) cioè chiude in caso di:

- mancanza di alimentazione del circuito pilota
- rottura della membrana principale del regolatore

Pilot regulators

Is normally a fail to close regulator and specifically will close under the following conditions:

- lack of feeding to the pilot loop
- breakage of main diaphragm

Testata / Heading	in acciaio / Steel
Temperatura / Temperature	-20°/+60°C
Classe di precisione / Accuracy class	RG fino a 2,5 / SG ± 5%
Steli ed otturatori / Stem and obturators	Acciaio inox / Stainless Steel
Tenute e membrane / Seals and membranes	NBR

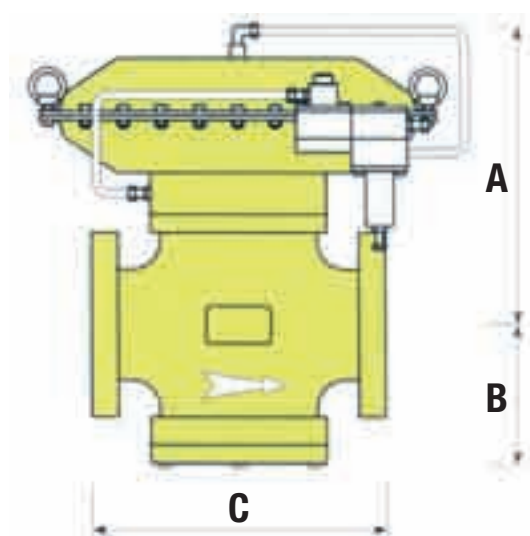

DN 50
DN 80
DN 100



Dimensioni / Dimensions

	A	B	C
DN 50	390	110	254
DN 80	455	140	298
DN 100	480	150	354

codice/code	mod. Ø	conf./pack	euro
• ALFA 60 - CORPO GS400			
2661	Regolatore pilotato - BASSA PRESSIONE	1	3815,00
2662	Regolatore pilotato - MEDIA PRESSIONE	1	4158,00
2663	Regolatore pilotato - ALTA PRESSIONE	1	4455,00
VERSIONE CORPO IN ACCIAIO + Euro 750,00			
2665	Valvola di blocco di massima pressione	1	885,00
• ALFA 80 - CORPO GS400			
2667	Regolatore pilotato - BASSA PRESSIONE	1	4820,00
2668	Regolatore pilotato - MEDIA PRESSIONE	1	5198,00
2669	Regolatore pilotato - ALTA PRESSIONE	1	5430,00
VERSIONE CORPO IN ACCIAIO + Euro 798,00			
2670	Valvola di blocco di minima e massima pressione	1	910,00
• ALFA 100 - CORPO GS400			
2671	Regolatore pilotato - BASSA PRESSIONE	1	7095,00
2672	Regolatore pilotato - MEDIA PRESSIONE	1	7425,00
2673	Regolatore pilotato - ALTA PRESSIONE	1	7855,00
VERSIONE CORPO IN ACCIAIO + Euro 891,00			
2674	Valvola di blocco di minima e massima pressione	1	950,00

CE INAIL 0100
 modulo H - H 1
 Garanzia di qualità Totale
 Total quality warranty

PED
 Pressure
 Equipment
 Directive

ALFA 60 Cg 1700
ALFA 80 Cg 2550
ALFA 100 Cg 4750

Portata / Capacity:
 $Q=0,526 \times Cg \times Pe \times \sin(106,79 \times ((Pe-Pa)/Pe))$
 dove:
 Q= Portata in m³/h di metano
 Q=Capacity in m³/h of methane
 Cg= coefficiente valvola gas
 Cg=coefficient gas valve
 Pe= pressione assoluta a monte in bar
 Pe=absolute inlet pressure in bar
 Pa= pressione assoluta a valle in bar
 Pa=absolute outlet pressure in bar

PER ALTRI DATI TECNICI RELATIVI A PRESSIONI E PORTATE CONTATTARE IL NS. UFFICIO TECNICO



REGOLATORI PILOTATI 6-8-10" PILOT REGULATORS 6-8-10"

Regolatori Pilotati 6-8-10".

È un regolatore fail close (reazione in chiusura) cioè chiude in caso di:

- mancanza di alimentazione del circuito pilota
- rottura della membrana principale del regolatore

Pilot regulators 6-8-10".

Is normally a fail to close regulator and specifically will close under the following conditions:

- lack of feeding to the pilot loop
- breakage of main diaphragm

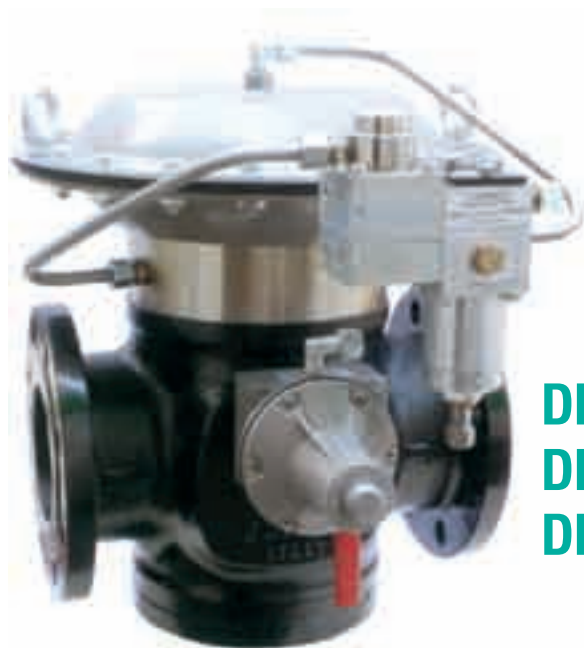

DN 150 DN 200 DN 250

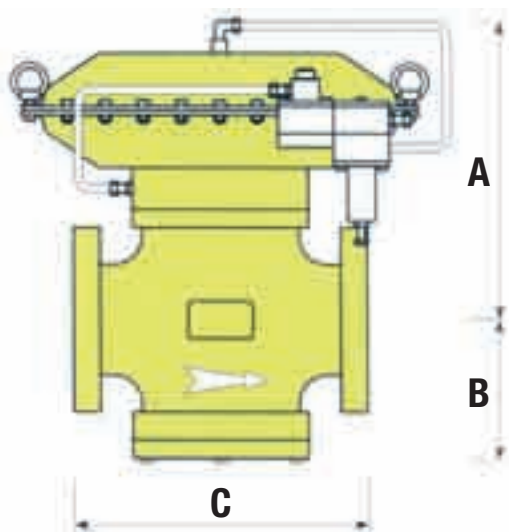

Dimensioni / Dimensions

	A	B	C
DN 150	625	220	451
DN 200	670	260	609
DN 250	840	320	752

CE INAIL 0100

modulo H - H 1
Garanzia di qualità Totale
Total quality warranty

PED
Pressure
Equipment
Directive

Testata / Heading	in acciaio / Steel
Temperatura / Temperature	-20°/+60°C
Classe di precisione / Accuracy class	RG fino a 2,5 / SG ± 5%
Steli ed otturatori / Stem and obturators	Acciaio inox / Stainless Steel
Tenute e membrane / Seals and membranes	NBR

Tabella portate m³/h DN 150 - (vedi esempio riportato in tabella)

Press. uscita -mbar- outlet press.	Bassa pressione BP - Low pressure Pressione entrata - bar - Inlet pressure			
	0,2	0,3	0,5	1
25	3751	4703	6223	9228
50	3516	4537	6120	9184
100	2942	4153	5891	9086
150	2132	3680	5624	8974
200		3074	5314	8847

Tabella portate m³/h - (vedi esempio riportato in tabella)

Press. uscita -mbar- outlet press.	Media pressione MP - Medium pressure Pressione entrata - bar - Inlet pressure			
	0,3	0,5	1	1,5
0,2	3074	5314	8847	11661
0,3		4517	8542	11502
0,5			7684	11058
0,7			6324	10405
1				8857

Tabella portate m³/h - (vedi esempio riportato in tabella)

Press. uscita -mbar- outlet press.	Alta pressione AP - High pressure Pressione entrata - bar - Inlet pressure			
	2	3	4	5
0,8	13904	19059	22902	22902
1	12637	18538	23743	25446
1,5	9900	17407	23173	28412
2		15368	22117	27808
3			17715	25275

DN 200 Cg 13125 - DN 250 Cg 17494

Portata / Capacity:

$$Q=0,526 \times Cg \times Pe \times \sin(106,79 \times ((Pe-Pa)/Pe))$$

dove:

Q= Portata in m³/h di metano / Q=Capacity in m³/h of methane

Cg= coefficiente valvola gas / Cg=coefficient gas valve

Pe= pressione assoluta a monte in bar / Pe=absolute inlet pressure in bar

Pa= pressione assoluta a valle in bar / Pa=absolute outlet pressure in bar

codice/code	mod. Ø	conf./pack	euro
• ALFA 150 - CORPO GS400			
2676	Regolatore pilotato - BASSA PRESSIONE	1	12310,00
2677	Regolatore pilotato - MEDIA PRESSIONE	1	12655,00
2678	Regolatore pilotato - ALTA PRESSIONE	1	13000,00
VERSIONE CORPO IN ACCIAIO + Euro 1130,00			
2679	Valvola di blocco di massima pressione	1	940,00
• ALFA 200 - CORPO GS400			
2681	Regolatore pilotato - BASSA PRESSIONE	1	18600,00
2682	Regolatore pilotato - MEDIA PRESSIONE	1	18900,00
2683	Regolatore pilotato - ALTA PRESSIONE	1	19250,00
VERSIONE CORPO IN ACCIAIO + Euro 1360,00			
2684	Valvola di blocco di minima e massima pressione	1	1050,00
• ALFA 250 - CORPO GS400			
2686	Regolatore pilotato - BASSA PRESSIONE	1	38120,00
2687	Regolatore pilotato - MEDIA PRESSIONE	1	38800,00
2688	Regolatore pilotato - ALTA PRESSIONE	1	39800,00
VERSIONE CORPO IN ACCIAIO + Euro 1470,00			
2689	Valvola di blocco di minima e massima pressione	1	1150,00



COEFFICIENTE Cg VALVOLA PER GAS COEFFICIENT Cg VALVE FOR GAS

COEFFICIENTE Cg VALVOLA PER GAS

La scelta dei riduttori / regolatori di pressione risulta semplificata con l'introduzione del coefficiente Cg valvola per gas.

E' caratteristico di ogni riduttore ed è stabilito in base a calcoli sperimentali del costruttore. Il Cg dipende da una serie di fattori caratteristici del riduttore: geometria, direzione del flusso ed energia residua del flusso dopo la sua espansione.

Le portate sono quindi ricavabili mediante le seguenti formule e vanno applicate in base alle velocità massime ammissibili.

COEFFICIENT Cg VALVE FOR GAS

The choice of reducing units / pressure regulators is simplified by using the Cg coefficient for gas valve.

It is a property of all reducing units and it's based on experimental contractor's calculations. Cg depends on some reducing unit's properties: geometry, flow direction and flow remaining energy after its expansion.

Flow rates are then calculated using the following formulation and should be applied according the maximum permissible speed.

- salto di riduzione critico con $Pe \geq 2 Pu$
- critical reduction skip with

$$Q = 0,526 \times Cg \times Pe$$

- salto di riduzione non critico con $Pe < 2 Pu$
- not critical reduction skip with

$$Q = 0,526 \times Cg \times Pe \times \sin [106,79 \times \sqrt{(Pe - Pu) / Pe}]$$

dove:

Q= portate in mc/h di metano

Cg= coefficiente valvole per gas

Pe= pressione assoluta a monte in bar

Pu= pressione assoluta a valle in bar

where:

Q= methane flow rate of mc/h

Cg= gas valve coefficient

Pe= inlet absolute pressure (bar)

Pu= outlet absolute pressure (bar)

TIPO REGOLATORE Type regulator	COEFFICIENTE Cg Cg coefficient
ALFA 10 BP	80
ALFA 10 MP	142
ALFA 10 AP	82
ALFA 20 BP	109
ALFA20 MP	194
ALFA20AP	90
ALFA 30 BP	115
ALFA30 MP	208
ALFA 31 AP	215
ALFA40	320
ALFA 50	500
ALFA 60	1415
ALFA 80	2150
ALFA 100	3960
ALFA 150	7915
ALFA 200	13125
ALFA 250	17494

**I regolatori Serie ALFA
sono costruiti per l'impiego in gas non corrosivi
tipo Metano, GPL, Azoto...**

**The ALFA Series regulators
are designed for use in non-corrosive gases
like methane, LPG, Nitrogen ...**

ARMADI METALLICI PER GRUPPI DI RIDUZIONE METALBOX FOR REDUCTION STATION

Armadi metallici per gruppi di riduzione

Costruiti in lamiera di alluminio passivata o in acciaio inox AISI 304 10/10^o.

Aperture di area superiore al 10% della superficie di pianta.

Apertura a 2 - 4 - 8 porte a seconda delle misure

Metalbox for reduction station

Made of passivated aluminium or stainless steel AISI 304 10/10^o.

Ventilation openings more than 10% of the surface.

Opening with 2-4-8 doors according to the sizes.

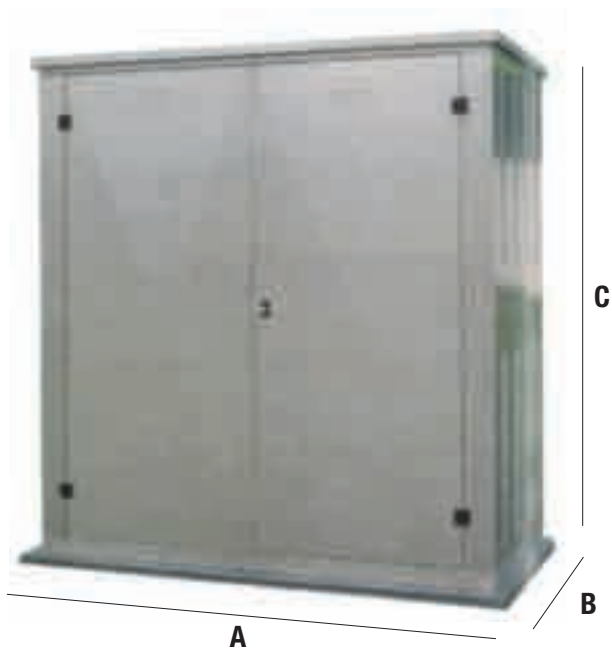

Skid di supporto autoportante per gruppi di riduzione, assemblato con il gruppo di riduzione è pronto da fissare a pavimento con tasselli Fischer.

Supporting skid base for reduction stations assembled with the reduction station and ready to be fixed to the ground through Fischer plugs

Dimensioni / Dimensions

Mod.	A - Larghezza / Width	B - Profondità / Depth	C - Altezza / Height	Porte / Doors
A8	800	500	1000	2
A10	1000	600	1700	2
A12	1200	700	1700	4
A16	1600	800	1700	4
A18	1800	900	1700	6
A20	2000	1000	2000	6
A24	2400	1200	2000	6
A28	2800	1200	2000	8
A30	3000	1500	2300	8

codice/code	INOX 10/10 ^o	conf./pack	euro	codice/code	ALLUMINIO	conf./pack	euro	codice/code	SKID	conf./pack	euro
13070	A8	1	1160,00	13080	A8	1	940,00	13090	SK8	1	240,00
13071	A10	1	2100,00	13081	A10	1	1600,00	13091	SK10	1	290,00
13072	A12	1	2510,00	13082	A12	1	1900,00	13092	SK12	1	398,00
13073	A16	1	3150,00	13083	A16	1	2230,00	13093	SK16	1	640,00
13074	A18	1	3620,00	13084	A18	1	2480,00	13094	SK18	1	680,00
13075	A20	1	4690,00	13085	A20	1	3090,00	13095	SK20	1	720,00
13076	A24	1	5830,00	13086	A24	1	3800,00	13096	SK24	1	790,00
13077	A28	1	6500,00	13087	A28	1	4300,00	13097	SK28	1	875,00
13078	A30	1	8500,00	13088	A30	1	5750,00	13098	SK30	1	960,00



Gruppo di riduzione Gas Metano in
LINEA SEMPLICE completo

Natural gas reduction station
SIMPLE LINE

gruppo riduzione metano

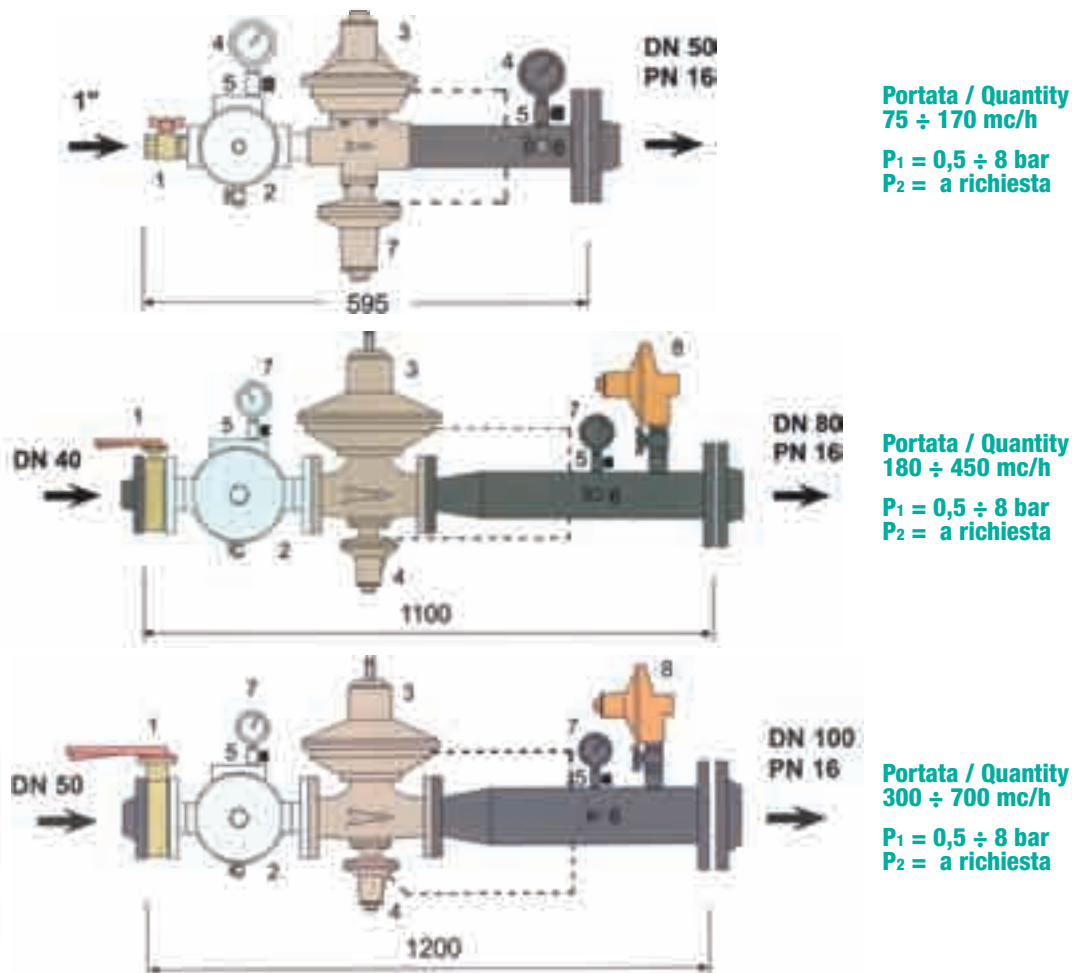

CE INAIL 0100 PED Pressure Equipment Directive
 modulo H - H 1
 Garanzia di qualità Totale
 Total quality warranty

RISPONDENTE A NORMATIVA ATEX
 ACCORDING TO ATEX NORMATIVE

codice/code	mod. Ø	conf./pack	euro
13110	Gruppo di riduzione Metano linea semplice Q 75÷170 m³/h	1	1770,00
13111	Gruppo di riduzione Metano linea semplice Q 180÷450 m³/h	1	3250,00
13112	Gruppo di riduzione Metano linea semplice Q 300÷700 m³/h	1	3500,00

N.B.: PER ALTRE PORTATE E/O PRESSIONI CONTATTARE IL NS. UFFICIO COMMERCIALE
N.B.: FOR OTHER CAPACITIES AND / OR PRESSURES CONTACT OUR SALES DEPARTMENT

DATI TECNICI GRUPPI DI RIDUZIONE METANO TECHNICAL DATA REDUCTION GROUP

	SPECIFICA	SPECIFICATION	75 ÷ 170 m³/h	180 ÷ 450 m³/h	300 ÷ 700 m³/h
	Entrata	Inlet	DN 1"	DN 40	DN 50
	Uscita	Outlet	DN 40	DN 80	DN 100
1	Valvola a sfera / farfalla	Ball / butterfly valve	1"	DN 40 - PN 16	DN 50 - PN 16
2	Filtro a cartuccia mod. G	Cartridge filter	0,5	1	1
3	Riduttore di pressione ALFA	Gas regulator ALFA	20	40	50
4	Manometro	Pressure gauge	Ø 63	Ø 63	Ø 63
5	Rubinetto a spillo in acciaio	Needle valve	1/4" - PN 40	1/4" - PN 40	1/4" - PN 40
6	Valvola a sfera di spurgo	Ball valve	1/4" - PN 40	1/4" - PN 40	1/4" - PN 40
7	Valvola di blocco max pressione	OPSO shut of valve	-	-	-
	Valvola di sfioro incorporata nel riduttore - Relief valve inside regulator				

Per portate superiori o modelli diversi chiedere informazioni al nostro Ufficio Commerciale.
 For higher capacities or different models ask for information to our Sales Department.

GRUPPO DI RIDUZIONE REDUCTION STATION

Gruppo di riduzione Gas Metano in
DOPPIA LINEA completo di valvola di
blocco

Natural gas reduction station
DOUBLE LINE with opso valve

gruppo riduzione metano

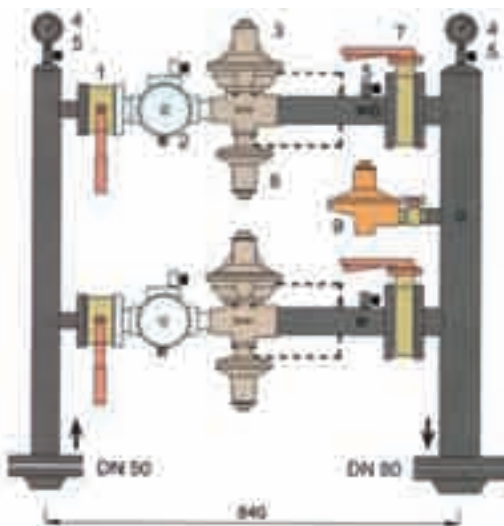

Portata / Quantity 70 ÷ 200 mc/h
P₁ = 0,5 ÷ 5 bar / P₂ = a richiesta

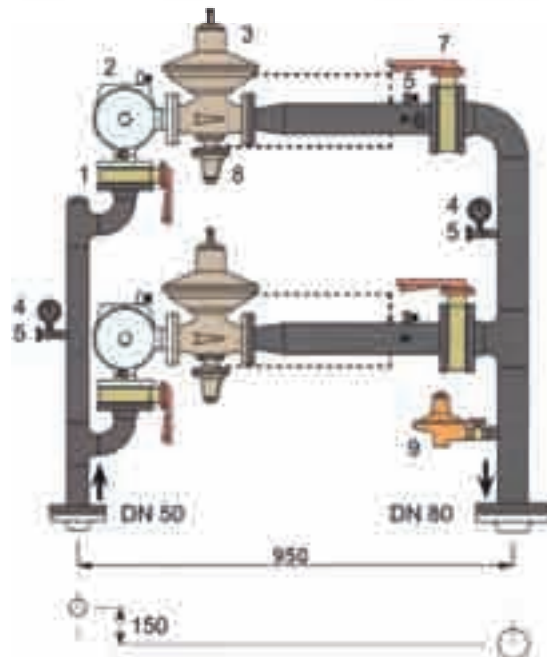

Portata / Quantity 180 ÷ 400 mc/h
P₁ = 0,5 ÷ 5 bar / P₂ = a richiesta

CE INAIL 0100 PED
modulo H - H 1 Pressure
Garanzia di qualità Totale Equipment
Total quality warranty Directive

POSSIBILITÀ FORNITURA DEL GRUPPO MONTATO SU SKID (COSTO SKID DA SOMMARE)

RISPONDENTE A NORMATIVA ATEX
ACCORDING TO ATEX NORMATIVE

codice/code	mod. Ø	conf./pack	euro
13116	Gruppo di riduzione Metano doppia linea Q 70÷200 m ³ /h	1	4460,00
13117	Gruppo di riduzione Metano doppia linea Q 180÷400 m ³ /h	1	7760,00

N.B.: PER ALTRE PORTATE E/O PRESSIONI CONTATTARE IL NS. UFFICIO COMMERCIALE
N.B.: FOR OTHER CAPACITIES AND / OR PRESSURES CONTACT OUR SALES DEPARTMENT

DATI TECNICI GRUPPI DI RIDUZIONE METANO TECHNICAL DATA REDUCTION GROUP

	SPECIFICA	SPECIFICATION	70 ÷ 200 m ³ /h	180 ÷ 400 m ³ /h
	Entrata	Inlet	DN 50	DN 80
	Uscita	Outlet	DN 50	DN 80
1	Valvola a sfera / farfalla	Ball / butterfly valve	DN 25 - PN 40	DN 50 - PN 16
2	Filtro a cartuccia mod. G	Cartridge filter	0,5	1
3	Riduttore di pressione ALFA	Gas regulator ALFA	20	40
4	Manometro	Pressure gauge	Ø 63	Ø 63
5	Rubinetto a spillo in acciaio	Needle valve	1/4" - PN 40	1/4" - PN 40
6	Valvola a sfera di spurgo	Ball valve	1/4" - PN 40	1/4" - PN 40
7	Valvola a farfalla	Butterfly valve	DN 50 - PN 16	DN 80 - PN 16
8	Valvola di blocco max pressione	OPSO shut of valve	-	-
9	Valvola di sfioro con intercettaz.	Relief valve	1"	1"
	SKID di supporto	SKID	12	16

Per portate superiori o modelli diversi
chiedere informazioni al nostro Ufficio
Commerciale.
For higher capacities or different
models ask for information to our
Sales Department.

Gruppo di riduzione Gas Metano in
DOPPIA LINEA completo di valvola di
 blocco

Natural gas reduction station
DOUBLE LINE with opso valve

gruppo riduzione metano

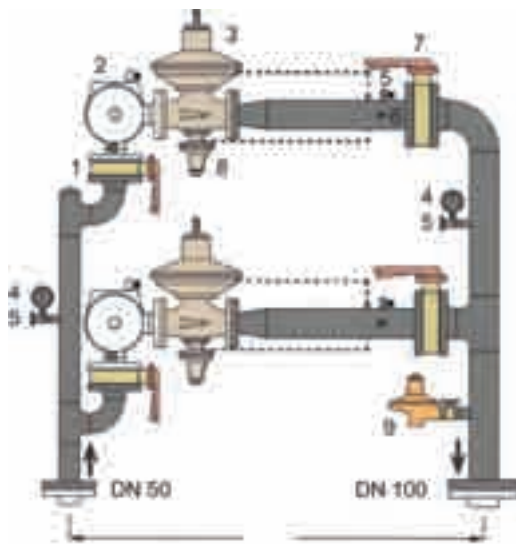

Portata / Quantity 280 ÷ 700 mc/h
P₁ = 0,5 ÷ 5 bar / P₂ = a richiesta

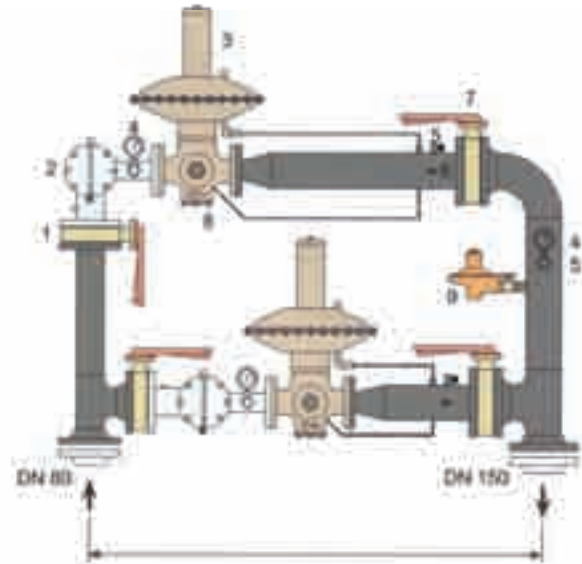

Portata / Quantity 900 ÷ 1500 mc/h
P₁ = 0,5 ÷ 5 bar / P₂ = a richiesta

CE **INAIL 0100** **PED**
 modulo H - H 1 **Pressure**
 Garanzia di qualità Totale **Equipment**
 Total quality warranty **Directive**

POSSIBILITÀ FORNITURA DEL GRUPPO MONTATO SU SKID (COSTO SKID DA SOMMARE)

RISPONDEnte A NORMATIVA ATEX
 ACCORDING TO ATEX NORMATIVE

codice/code	mod. Ø	conf./pack	euro
13119	Gruppo di riduzione Metano doppia linea Q 280÷700 m ³ /h	1	9100,00
13120	Gruppo di riduzione Metano doppia linea Q 900÷1500 m ³ /h	1	16300,00

N.B.: PER ALTRE PORTATE E/O PRESSIONI CONTATTARE IL NS. UFFICIO COMMERCIALE
N.B.: FOR OTHER CAPACITIES AND / OR PRESSURES CONTACT OUR SALES DEPARTMENT

DATI TECNICI GRUPPI DI RIDUZIONE METANO TECHNICAL DATA REDUCTION GROUP

	SPECIFICA	SPECIFICATION	280 ÷ 700 m ³ /h	900 ÷ 1500 m ³ /h
	Entrata	Inlet	DN 50	DN 100
	Uscita	Outlet	DN 80	DN 150
1	Valvola a sfera / farfalla	Ball / butterfly valve	DN 50 - PN 16	DN 80 - PN 16
2	Filtro a cartuccia mod. G	Cartridge filter	1	2
3	Riduttore di pressione ALFA	Gas regulator ALFA	50	60
4	Manometro	Pressure gauge	Ø 63	Ø 63
5	Rubinetto a spillo in acciaio	Needle valve	1/4" - PN 40	1/4" - PN 40
6	Valvola a sfera di spurgo	Ball valve	1/4" - PN 40	1/4" - PN 40
7	Valvola a farfalla	Butterfly valve	DN 100 - PN 16	DN 150 - PN 16
8	Valvola di blocco max pressione	OPSO shut of valve	-	-
9	Valvola di sfioro con intercettaz.	Relief valve	1"	1"
	SKID di supporto	SKID	18	24

Per portate superiori o modelli diversi chiedere informazioni al nostro Ufficio Commerciale.
 For higher capacities or different models ask for information to our Sales Department.

REGOLATORE PER GAS - METANO GAS REGULATOR - METHANE



P. Max in entrata / Max feeding pressure	5 bar (min. 0,2 bar)
Pressione in uscita / Outlet pressure	25÷150 mbar
Taratura standard / Standard setting	p2 = 20 mbar (18÷25)
Temperatura di lavoro / Working temperature	-20° ÷ +60°
Disponibile scheda tecnica a richiesta / Ask for technical details	

**RACCORDI IN ENTRATA E USCITA GIÀ MONTATI
EQUIPPED WITH INLET AND OUTLET CONNECTIONS**

Regolatore per GAS - METANO a doppio stadio completo di dispositivo di blocco di minima e massima pressione a valle, limitatore di portata, completo di filtro in entrata

Fornibile con attacchi:

- VERSIONE L = LINEA - ENTRATA 3/4" F.G. USCITA 1" F
- VERSIONE S = SQUADRA - ENTRATA 3/4" F.G. USCITA 1 1/4" F.G

Gas regulator - Methane double stage with min/max shut off device, capacity limiter, with inlet filter

Available with connections:

- VERSION L=LINE-INLET 3/4" F REVOLVING - OUTLET 1" F
- VERSION S=SQUARE-INLET 3/4" F REVOLVING OUTLET 1 1/4" F REVOLVING

codice/code	mod. Ø	conf./pack	euro
40053	Reg. Mod. FE 10 L 10 m3/h	1	165,00
40054	Reg. Mod. FE 10 S 10 m3/h	1	165,00
40055	Reg. Mod. FE 25 L 25 m3/h	1	170,00
40056	Reg. Mod. FE 50 L 40 m3/h	1	240,00
40100	Raccordo Conico 3/4" M x 3/4" M Cilindrico	1	10,10
40101	Raccordo Conico 3/4" M x 3/4" F Cilindrico	1	10,10
40102	Raccordo Conico 1/2" M x 3/4" F Cilindrico	1	8,82
40103	Raccordo Conico 1/2" M x 3/4" F.G. Conico	1	8,82
40104	Kit molle taratura a richiesta	1	a richiesta

REGOLATORE BASSA PRESSIONE LOW PRESSURE REGULATOR



Regolatore bassa pressione Mod. DIVAL 507 e 512 con valvola di sicurezza a sfioro incorporata - Presa d'impulso interna
Cod. 1210 - Portata Kg/h 60 - m³/h 50
Cod. 1220 - Portata Kg/h 120 - m³/h 100

Low pressure regulator DIVAL 507 and 512 model with incorporated safety relief valve - Internal sensing line
Cod. 1210 - Capacity Kg/h 60 - m³/h 50
Cod. 1220 - Capacity Kg/h 120 - m³/h 100

Versione con valvola di blocco per max/min pressione a valle

Cod. 1210 B - Portata Kg/h 60 - m³/h 50
Cod. 1220 B - Portata Kg/h 120 - m³/h 100

Min/max pressure shut-off device

Cod. 1210 B - Capacity Kg/h 60 - m³/h 50
Cod. 1220 B - Capacity Kg/h 120 - m³/h 100

Portata / Capacity	Kg./h 60 - m³/h 50 - Kg./h 120 - m³/h 100
Pressione in entrata / Inlet pressure	0,5÷5 bar
Pressione in uscita / Outlet pressure	25÷40 mbar - 18÷40 mbar
Pressione standard / Pressure standard	30 mbar - 20 mbar
Entrata-Uscita / Inlet - Outlet	Vedi specifica / See specification
Temperatura di esercizio / Working temperature	-20°/+50°C

codice/code	mod. Ø	conf./pack	euro
1210	DIVAL 60/507 - Entrata 1" F - Uscita 1" F	1	815,00
1210 B	DIVAL 60/507 - Entrata 1" F - Uscita 1" F	1	955,00
1220	DIVAL 120/512 - Entrata 1" F - Uscita 1 1/2" F	1	915,00
1220 B	DIVAL 120/512 - Entrata 1" F - Uscita 1 1/2" F	1	1065,00

REGOLATORE ALTA PRESSIONE HIGH PRESSURE REGULATOR



Regolatore alta pressione Mod. DIVAL 507 e 512 con valvola di sicurezza a sfioro incorporata - Presa d'impulso interna
Cod. 2560 - Portata Kg/h 60 - m³/h 50
Cod. 2570 - Portata Kg/h 120 - m³/h 100

High pressure regulator DIVAL 507 and 512 model with incorporated safety relief valve - Internal sensing line
Cod. 2560 - Capacity Kg/h 60 - m³/h 50
Cod. 2570 - Capacity Kg/h 120 - m³/h 100

Versione con valvola di blocco per max/min pressione a valle

Cod. 2560 B - Portata Kg/h 60 - m³/h 50
Cod. 2570 B - Portata Kg/h 120 - m³/h 100

Min/max pressure shut-off device

Cod. 2560 B - Capacity Kg/h 60 - m³/h 50
Cod. 2560 B - Capacity Kg/h 120 m³/h 100

Portata / Capacity	Kg./h 60 - m³/h 50 - Kg./h 120 - m³/h 100
Pressione in entrata / Inlet pressure	18 bar
Pressione in uscita / Outlet pressure	0,3÷2 bar
Pressione standard / Pressure standard	0,5 bar
Entrata-Uscita / Inlet - Outlet	Vedi specifica / See specification
Temperatura di esercizio / Working temperature	-20°/+50°C

codice/code	mod. Ø	conf./pack	euro
2560	DIVAL 60/507 - Entrata 1" F - Uscita 1" F	1	815,00
2560 B	DIVAL 60/507 - Entrata 1" F - Uscita 1" F	1	955,00
2570	DIVAL 120/512 - Entrata 1" F - Uscita 1 1/2" F	1	915,00
2570 B	DIVAL 120/512 - Entrata 1" F - Uscita 1 1/2" F	1	1065,00



ENTRATA E USCITA IN LINEA
INLET AND OUTLET IN LINE

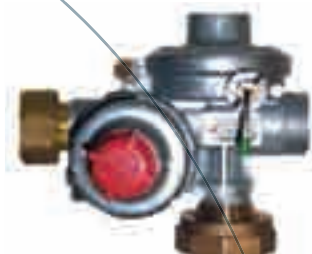
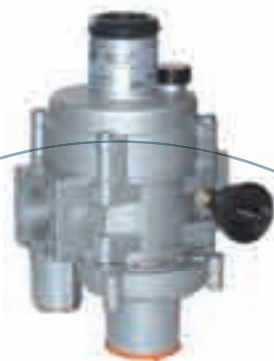

ENTRATA E USCITA A SQUADRA
INLET AND OUTLET 90°



**VARI DIAMETRI
DI CONNESSIONE**
**DIFFERENT CONNECTION
DIAMETERS**

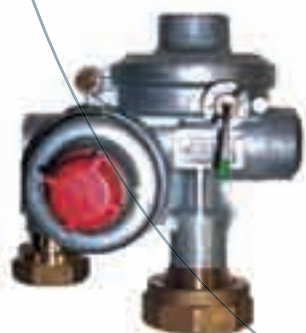
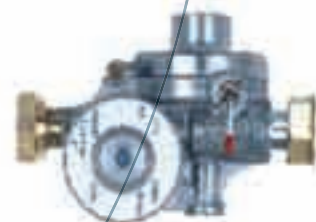
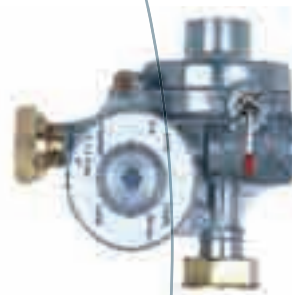

ENTRATA E USCITA DA SOTTO
**INLET AND OUTLET FROM
UNDER**

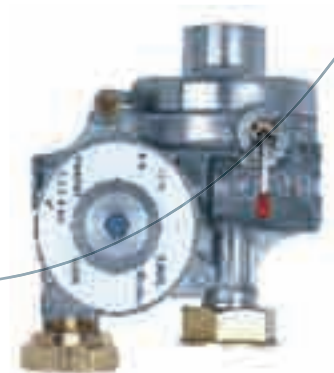

STABILIZZATORE GAS GAS STABILIZER



Stabilizzatore gas a membrana semplice per caldaia murale
In alluminio pressofuso

Gas stabilizer with a simple membrane for wall-hung boiler
Die-cast aluminium made

Portata / Capacity	Vedi tabella / See table
Pressione in entrata / Inlet pressure	100 mbar
Pressione in uscita standard / Outlet pressure standard	20 mbar
Entrata-Uscita / Inlet - Outlet	Vedi specifica / See specification
Temperatura di esercizio / Working temperature	-15°/+60°C

codice/code	mod. Ø	conf./pack	euro/cad.
40000 A	Portata max m ³ /h 5 1/2" FF.	10	14,35
40000 B	Portata max m ³ /h 7 3/4" FF.	10	20,95

STABILIZZATORE DOPPIA MEMBRANA DOUBLE MEMBRANE STABILIZER



CE 0051

Stabilizzatore doppia membrana a chiusura SENZA FILTRO Mod. RG/2MT
Pressione in entrata max 500 mbar

Double membrane stabilizer WITHOUT FILTER, RG/2MT model
Maximum inlet pressure 500 mbar

Portata / Capacity	Vedi diagramma / See diagram
Pressione in entrata / Inlet pressure	500 mbar
Pressione in uscita standard / Outlet pressure standard	16÷60 mbar
Entrata-Uscita / Inlet - Outlet	Vedi specifica / See specification
Temperatura di esercizio / Working temperature	-15°/+60°C

codice/code	mod. Ø	conf./pack	euro/cad.
40139	1/2" FF. a chiusura / at lock	5	32,20
40140	3/4" FF. a chiusura / at lock	5	32,90
40141	1" FF. a chiusura / at lock	5	33,50

STABILIZZATORE DOPPIA MEMBRANA DOUBLE MEMBRANE STABILIZER



CE 0051

Stabilizzatore doppia membrana a chiusura CON FILTRO Mod. FRG/2MT
Pressione in entrata max 500 mbar

Double membrane stabilizer WITH FILTER, FRG/2MT model
Maximum inlet pressure 500 mbar

Portata / Capacity	Vedi diagramma / See diagram
Pressione in entrata / Inlet pressure	500 mbar
Pressione in uscita standard / Outlet pressure standard	16÷60 mbar
Entrata-Uscita / Inlet - Outlet	Vedi specifica / See specification
Temperatura di esercizio / Working temperature	-15°/+60°C

codice/code	mod. Ø	conf./pack	euro/cad.
40031	1/2" FF. a chiusura / at lock	5	38,00
40032	3/4" FF. a chiusura / at lock	5	39,00
40033	1" FF. a chiusura / at lock	5	44,00

REGOLATORE DOPPIA MEMBRANA DOUBLE MEMBRANE CLOSING REGULATOR



CE 0051
0497
CE 1126-1120

Regolatore doppia membrana a chiusura SENZA FILTRO Mod. RG/2MC
Attacchi filettati - Pressione in entrata max 1 bar

Double membrane closing regulator WITHOUT FILTER RG/2MC model
Threaded connections - Maximum inlet pressure 1 bar

Portata / Capacity	Vedi diagramma / See diagram
Pressione in entrata / Inlet pressure	0,5÷1 bar (a richiesta/on request entrata/inlet 0÷0,5 bar)
P2 standard	(1/2" - 3/4" - 1") 18-40 mbar - (1"1/4 - 1"1/2 - 2") 13-23 mbar
Entrata-Uscita / Inlet - Outlet	Vedi specifica / See specification
Temperatura di esercizio / Working temperature	-15°/+60°C

codice/code	mod. Ø	conf./pack	euro/cad.
40159	1/2" FF.	5	56,50
40160	3/4" FF.	5	56,50
40161	1" FF.	5	56,50
40162	1 1/4" FF.	1	120,90
40163	1 1/2" FF.	1	120,90
40164	2" FF.	1	187,00

VERSIONE A MEMBRANA RINFORZATA +20%
REINFORCED MEMBRANE VERSION + 20%



REGOLATORE DOPPIA MEMBRANA DOUBLE MEMBRANE CLOSING REGULATOR

Regolatore doppia membrana a chiusura **SENZA FILTRO** Mod. RG/2MC

Attacchi flangiati
Pressione in entrata max **1 bar**

Double membrane closing regulator **WITHOUT FILTER** RG/2MC model

Flanged connections
Maximum inlet pressure **1 bar**

Portata / Capacity	Vedi diagramma / See diagram
Pressione in entrata / Inlet pressure	0,5±1 bar (a richiesta/on request entrata/inlet 0÷0,5 bar)
P2 standard	(DN 65 - DN 80) 13-27 mbar - (DN 100) 15-27 mbar
Entrata-Uscita / Inlet - Outlet	Vedi specifica / See specification
Temperatura di esercizio / Working temperature	-15°/+60°C

codice/code	mod. Ø	conf./pack	euro
40230	DN 50 PN16	1	258,00
40165	DN 65 PN16	1	612,00
40166	DN 80 PN16	1	617,00
40167	DN 100 PN16	1	1075,00



VERSIONE A MEMBRANA RINFORZATA +20%
REINFORCED MEMBRANE VERSION + 20%

REGOLATORE DOPPIA MEMBRANA DOUBLE MEMBRANE CLOSING REGULATOR

Regolatore doppia membrana a chiusura **CON FILTRO** Mod. FRG/2MC

Attacchi filettati - Pressione in entrata max **1 bar**

Double membrane closing regulator **WITH FILTER** FRG/2MC model

Threaded connections - Maximum inlet pressure **1 bar**

Portata / Capacity	Vedi diagramma / See diagram
Pressione in entrata / Inlet pressure	0,5±1 bar (a richiesta/on request entrata/inlet 0÷0,5 bar)
P2 standard	(1/2" - 3/4" - 1") 18-40 mbar - (1 1/4" - 1 1/2" - 2") 13-23 mbar
Entrata-Uscita / Inlet - Outlet	Vedi specifica / See specification
Temperatura di esercizio / Working temperature	-15°/+60°C

codice/code	mod. Ø	conf./pack	euro
40040	1/2" FF.	1	57,00
40041	3/4" FF.	1	57,00
40042	1" FF.	1	57,00
40043	1 1/4" FF.	1	130,00
40044	1 1/2" FF.	1	130,00
40045	2" FF.	1	197,00



VERSIONE A MEMBRANA RINFORZATA +20%
REINFORCED MEMBRANE VERSION + 20%

REGOLATORE DOPPIA MEMBRANA DOUBLE MEMBRANE CLOSING REGULATOR

Regolatore doppia membrana a chiusura **CON FILTRO** Mod. FRG/2MC

Attacchi flangiati
Pressione in entrata max **1 bar**

Double membrane closing regulator **WITH FILTER** FRG/2MC model

Flanged connections
Maximum inlet pressure **1 bar**

Portata / Capacity	Vedi diagramma / See diagram
Pressione in entrata / Inlet pressure	0,5±1 bar (a richiesta/on request entrata/inlet 0÷0,5 bar)
P2 standard	(DN 65 - DN 80) 13-27 mbar - (DN 100) 15-27 mbar
Entrata-Uscita / Inlet - Outlet	Vedi specifica / See specification
Temperatura di esercizio / Working temperature	-15°/+60°C

codice/code	mod. Ø	conf./pack	euro
40235	DN 50 PN16	1	267,00
40046	DN 65 PN16	1	625,00
40047	DN 80 PN16	1	635,00
40048	DN 100 PN16	1	1099,00



VERSIONE A MEMBRANA RINFORZATA +20%
REINFORCED MEMBRANE VERSION + 20%

REGOLATORE DOPPIA MEMBRANA DOUBLE MEMBRANE CLOSING REGULATOR

Regolatore doppia membrana a chiusura **CON FILTRO** e valvola di blocco per massima pressione a valle. Mod. FRG/2MB-MAX

Pressione in entrata max **1 bar**

Double membrane closing regulator **WITH FILTER** and maximum pressure shut off valve. FRG/2MB-MAX model

Maximum inlet pressure **1 bar**

Portata / Capacity	Vedi diagramma / See diagram
Pressione in entrata / Inlet pressure	0,5±1 bar (a richiesta/on request entrata/inlet 0÷0,5 bar)
P2 standard	(3/4" - 1") 15-30 mbar - (1 1/4" - 1 1/2") 12-35 mbar - (2") 20-45 mbar
Taratura blocco / Shut off setting	30÷450 mbar
Entrata-Uscita / Inlet - Outlet	Vedi specifica / See specification
Temperatura di esercizio / Working temperature	-15°/+60°C

codice/code	mod. Ø	conf./pack	euro
40041 B	3/4" FF.	1	175,90
40042 B	1" FF.	1	175,90
40043 B	1 1/4" FF.	1	275,50
40044 B	1 1/2" FF.	1	275,50
40045 B	2" FF.	1	299,00



VERSIONE A MEMBRANA RINFORZATA +20%
REINFORCED MEMBRANE VERSION + 20%

REGOLATORE CONFORME ALLE NORME EN 88
ACCORDING TO EN 88 STANDARD

REGOLATORI E STABILIZZATORI PER GAS METANO REGULATORS AND STABILIZERS FOR METHANE GAS

REGOLATORE DOPPIA MEMBRANA DOUBLE MEMBRANE CLOSING REGULATOR



Regolatore doppia membrana a chiusura **CON FILTRO** e valvola di blocco per minima pressione a valle.
Mod. FRG/2MB-MIN

Double membrane closing regulator **WITH FILTER** and minimum pressure shut off valve. FRG/2MB-MIN model

Portata / Capacity	Vedi diagramma / See diagram
Pressione in entrata / Inlet pressure	1 bar
P2 standard	(3/4" - 1") 15-30 mbar - (1"1/4 - 1"1/2) 12-35 mbar - (2") 20-45 mbar
Taratura blocco / Shut off setting	8÷22 mbar
Entrata-Uscita / Inlet - Outlet	Vedi specifica / See specification
Temperatura di esercizio / Working temperature	-15°/+60°C

codice/code	mod. Ø	conf./pack	euro
40041 B MIN	3/4" FF.	1	188,50
40042 B MIN	1" FF.	1	188,50
40043 B MIN	1 1/4" FF.	1	290,00
40044 B MIN	1 1/2" FF.	1	290,00
40045 B MIN	2" FF.	1	312,00

REGOLATORE DOPPIA MEMBRANA DOUBLE MEMBRANE CLOSING REGULATOR



2 Bar

VERSIONE A MEMBRANA RINFORZATA +20%
REINFORCED MEMBRANE VERSION + 20%

Regolatore doppia membrana a chiusura **SENZA FILTRO** Mod. RG/2MB-max

Double membrane closing regulator **WITHOUT FILTER** RG/2MB-max model

Con blocco di massima pressione a valle
Attacchi filettati - Pressione in entrata max **2 bar**

With outlet max pressure shut off device
Threaded connections - Maximum inlet pressure **2 bar**

Portata / Capacity	Vedi diagramma / See diagram
Pressione in entrata / Inlet pressure	2 bar
P2 standard	(3/4" - 1") 20-40 mbar - (1"1/4 - 2") 13-23 mbar
Taratura blocco / Shut off setting	30÷450 mbar
Entrata-Uscita / Inlet - Outlet	Vedi specifica / See specification
Temperatura di esercizio / Working temperature	-15°/+60°C

codice/code	mod. Ø	conf./pack	euro
40202	3/4" FF.	1	206,00
40203	1" FF.	1	206,00
40204	1 1/4" FF.	1	275,00
40205	1 1/2" FF.	1	275,00
40206	2" FF.	1	298,00

REGOLATORE DOPPIA MEMBRANA DOUBLE MEMBRANE CLOSING REGULATOR



2 Bar

VERSIONE A MEMBRANA RINFORZATA +20%
REINFORCED MEMBRANE VERSION + 20%

Regolatore doppia membrana a chiusura **SENZA FILTRO** Mod. RG/2MC

Double membrane closing regulator **WITHOUT FILTER** RG/2MC model

Attacchi flangiati
Pressione in entrata max **2 bar**

Flanged connections
Maximum inlet pressure **2 bar**

Portata / Capacity	Vedi diagramma / See diagram
Pressione in entrata / Inlet pressure	2 bar
P2 standard	(DN 65 - DN 100) 15-27 mbar
Entrata-Uscita / Inlet - Outlet	Vedi specifica / See specification
Temperatura di esercizio / Working temperature	-15°/+60°C

codice/code	mod. Ø	conf./pack	euro
40240	DN 50 PN16	1	299,00
40207	DN 65 PN16	1	721,50
40208	DN 80 PN16	1	727,00
40209	DN 100 PN16	1	1220,00

REGOLATORE DOPPIA MEMBRANA DOUBLE MEMBRANE CLOSING REGULATOR



2 Bar

VERSIONE A MEMBRANA RINFORZATA +20%
REINFORCED MEMBRANE VERSION + 20%

Regolatore doppia membrana a chiusura **CON FILTRO** Mod. FRG/2MB-max

Double membrane closing regulator **WITH FILTER** FRG/2MB-max model

Con blocco di massima pressione a valle
Attacchi filettati - Pressione in entrata max **2 bar**

With outlet max pressure shut off device
Threaded connections - Maximum inlet pressure **2 bar**

Portata / Capacity	Vedi diagramma / See diagram
Pressione in entrata / Inlet pressure	2 bar
P2 standard	(3/4" - 1") 20-40 mbar - (1"1/4 - 2") 13-23 mbar
Taratura blocco / Shut off setting	30÷450 mbar
Entrata-Uscita / Inlet - Outlet	Vedi specifica / See specification
Temperatura di esercizio / Working temperature	-15°/+60°C

codice/code	mod. Ø	conf./pack	euro/cad.
40212	3/4" FF.	5	207,50
40213	1" FF.	5	207,50
40214	1 1/4" FF.	1	284,00
40215	1 1/2" FF.	1	284,00
40216	2" FF.	1	306,50



REGOLATORE DOPPIA MEMBRANA DOUBLE MEMBRANE CLOSING REGULATOR

Regolatore doppia membrana a chiusura **CON FILTRO** Mod. FRG/2MC

Attacchi flangiati
Pressione in entrata max **2 bar**

Double membrane closing regulator **WITH FILTER** FRG/2MC model

Flanged connections
Maximum inlet pressure **2 bar**

Portata / Capacity	Vedi diagramma / See diagram
Pressione in entrata / Inlet pressure	2 bar
P2 standard	(DN 65 - DN 100) 15-27 mbar
Entrata-Uscita / Inlet - Outlet	Vedi specifica / See specification
Temperatura di esercizio / Working temperature	-15°/+60°C

codice/code	mod. Ø	conf./pack	euro
40245	DN 50 PN16	1	308,00
40217	DN 65 PN16	1	734,00
40218	DN 80 PN16	1	739,00
40219	DN 100 PN16	1	1309,50



**VERSIONE A MEMBRANA RINFORZATA +20%
REINFORCED MEMBRANE VERSION + 20%**

REGOLATORE BASSA PRESSIONE LOW PRESSURE REGULATOR

Regolatore di pressione a doppia membrana monostadio, **CON FILTRO**

bilanciato, completo di valvola di sfioro e blocco di massima e minima pressione a valle.
Mod. FRG/2MB-C

- Pressione in entrata **max 5 bar**
- Completo di filtro in Entrata
- Entrata ed Uscita in linea
- Possibili altre configurazioni
- Completo di chiave di regolazione

Double membrane single-stage pressure regulator **WITH FILTER**

balanced, with relief valve and outlet max/min pressure shut off device.

FRG/2MB-C model

- Maximum inlet pressure **5 bar**
- Inlet filter included
- Inlet and Outlet parallel
- Other configurations are possible
- With regulation key

Portata / Capacity	Vedi tabella / See table
Pressione in entrata / Inlet pressure	5 bar
P2 standard: Versione 2MBC / Version 2MBC	10-30 mbar
Versione 2MB / Version 2MB	20-30 mbar
Taratura blocco / Shut off setting	min. 10/30 max 20/70 - 40/90
Entrata-Uscita / Inlet - Outlet	Vedi tabella / See table
Temperatura di esercizio / Working temperature	-20°/+60°C

codice/code	mod. Ø	conf./pack	euro
40174	Reg. Mod. FRG/2MB-C Ø 1/2" Q. max 25 m³/h	1	96,40
40175	Reg. Mod. FRG/2MB-C Ø 3/4" Q. max 25 m³/h	1	96,40
40177	Reg. Mod. FRG/2MB-C Ø 1" Q. max 25 m³/h	1	96,40
40179	Reg. Mod. FRG/2MB Ø 1/2" Q. max 100 m³/h	1	120,50
40180	Reg. Mod. FRG/2MB Ø 3/4" Q. max 100 m³/h	1	120,50
40182	Reg. Mod. FRG/2MB Ø 1" Q. max 100 m³/h	1	126,50



**N.B.: PER SCHEMI E DIAGRAMMI DI PORTATA VEDI PAG. 65-66
N.B.: FOR DRAWINGS AND CAPACITY DIAGRAMS SEE PAGE 65-66**

REGOLATORE DOPPIA MEMBRANA DOUBLE MEMBRANE CLOSING REGULATOR

Regolatore di pressione a doppia membrana monostadio, **SENZA FILTRO**

bilanciato, completo di valvola di sfioro e blocco di massima e minima pressione a valle.
Mod. RG/2MB-Z

- Pressione in entrata **max 5 bar**
- Entrata ed Uscita in linea

Double membrane single-stage pressure regulator **WITHOUT FILTER**

balanced, with relief valve and outlet max/min pressure shut off device.

RG/2MB-Z model

- Maximum inlet pressure **5 bar**
- Inlet and Outlet parallel

Portata / Capacity	Vedi tabella / See table
Pressione in entrata / Inlet pressure	5 bar
P2 standard	15-33 mbar
Taratura blocco / Shut off setting	min. 7/20 max 30/90
Entrata-Uscita / Inlet - Outlet	Vedi tabella / See table
Temperatura di esercizio / Working temperature	-20°/+60°C

codice/code	mod. Ø	conf./pack	euro
40221	Reg. Mod. RG/2MB 1 1/4" FF.	1	526,50
40222	Reg. Mod. RG/2MB 1 1/2" FF.	1	529,50
40223	Reg. Mod. RG/2MB 2" FF.	1	531,50



**N.B.: PER SCHEMI E DIAGRAMMI DI PORTATA VEDI PAG. 65-66
N.B.: FOR DRAWINGS AND CAPACITY DIAGRAMS SEE PAGE 65-66**

**VERSIONE A MEMBRANA RINFORZATA +20%
REINFORCED MEMBRANE VERSION + 20%**

REGOLATORI E STABILIZZATORI PER GAS METANO REGULATORS AND STABILIZERS FOR METHANE GAS

REGOLATORE DOPPIA MEMBRANA DOUBLE MEMBRANE REGULATOR



5 Bar

VERSIONE A MEMBRANA RINFORZATA +20%
REINFORCED MEMBRANE VERSION + 20%

Regolatore di pressione a doppia membrana monostadio, bilanciato
SENZA FILTRO

Mod. RG/2MC-S
- Pressione in entrata max 5 bar

Double membrane single-stage pressure regulator, balanced,
WITHOUT FILTER

RG/2MC-S model
- Maximum inlet pressure 5 bar

Portata / Capacity	Vedi diagramma / See diagram
Pressione in entrata / Inlet pressure	5 bar
P2 standard	DN 50±DN 80 13±27 mbar - DN 100 13±22
Entrata-Uscita / Inlet - Outlet	Vedi specifica / See specification
Temperatura di esercizio / Working temperature	-20°/+60°C

codice/code	mod. Ø	conf./pack	euro
40250	DN 50 PN16	1	490,00
40224	DN 65 PN16	1	1079,00
40225	DN 80 PN16	1	1085,00
40226	DN 100 PN16	1	1824,00

REGOLATORE DOPPIA MEMBRANA CON BLOCCO DOUBLE MEMBRANE REGULATOR WITH SHUT-OFF



5 Bar

VERSIONE A MEMBRANA RINFORZATA +20%
REINFORCED MEMBRANE VERSION + 20%

Regolatore di pressione a doppia membrana monostadio, bilanciato
SENZA FILTRO con blocco di min. e max pressione

Mod. RG/2MB-Z
- Pressione in entrata max 5 bar

Double membrane single-stage pressure regulator, balanced,
WITHOUT FILTER and outlet max/min pressure shut-off device

RG/2MB-Z model
Maximum inlet pressure 5 bar

Portata / Capacity	Vedi diagramma / See diagram
Pressione in entrata / Inlet pressure	5 bar
P2 standard	DN 50±DN 80 13±27 mbar - DN 100 13±22
Taratura blocco / Shut off setting	min 7±20 mbar - max 30±90 mbar
Entrata-Uscita / Inlet - Outlet	Vedi specifica / See specification
Temperatura di esercizio / Working temperature	-20°/+60°C

codice/code	mod. Ø	conf./pack	euro
40255	DN 50 PN16	1	607,00
40256	DN 65 PN16	1	1373,00
40257	DN 80 PN16	1	1379,00
40258	DN 100 PN16	1	2138,00

ZERO GOVERNO ZERO GOVERNOR



Regolatore Zero Governo con rapporto Aria/Gas 1/1 mod. AG/RC

Zero Governor regulator with air/gas ratio 1/1 AG/RG model

Massima pressione di alimentazione / Max feeding pressure	500 mbar
Pressione in uscita / Outlet pressure	0,2±120 mbar
Temperatura di lavoro / Working temperature	-15° ÷ +60°
Filtro incorporato / With filter	
Disponibile scheda tecnica a richiesta / Ask for technical details	

codice/code	mod. Ø	conf./pack	euro
59371	Reg. per Zero Governo rapp. Aria/Gas 1/1 D=1/2"FF	1	99,00
59372	Reg. per Zero Governo rapp. Aria/Gas 1/1 D=3/4"FF	1	99,00
59373	Reg. per Zero Governo rapp. Aria/Gas 1/1 D=1"FF	1	99,00
59374	Reg. per Zero Governo rapp. Aria/Gas 1/1 D=1 1/4"FF	1	148,00
59375	Reg. per Zero Governo rapp. Aria/Gas 1/1 D=1 1/2"FF	1	148,00
59376	Reg. per Zero Governo rapp. Aria/Gas 1/1 D=2"FF	1	183,00
59377	Reg. per Zero Governo rapp. Aria/Gas 1/1 DN65 FL	1	595,00
59378	Reg. per Zero Governo rapp. Aria/Gas 1/1 DN80 FL	1	655,00
59379	Reg. per Zero Governo rapp. Aria/Gas 1/1 DN100 FL	1	1264,00

Possibilità di fornitura con rapporto Gas/Aria diverso, chiedere dettagli al NS. Ufficio Tecnico Commerciale
Available with different air/gas ratio, ask for details to our Technical Sales Office

I regolatori Serie MADAS sono costruiti per l'impiego in gas non corrosivi tipo Metano, GPL, Azoto... Esecuzioni speciali per funzionamento con: Biogas

The MADAS Series regulators are designed for use in non-corrosive gases like methane, LPG, Nitrogen ... Special designs for operation: Biogas



VALVOLA DI BLOCCO SHUT OFF VALVE

Valvola di blocco di massima pressione per montaggi in linea Mod. MVB/1 max

Max pressure shut off valve for line assembly Model MVB/1 max

Portata / Capacity	Vedi diagramma / See diagram
Pressione in entrata / Inlet pressure	1 bar • 6 bar
Taratura blocco / Shut off setting	30÷450 mbar
Entrata-Uscita / Inlet - Outlet	Vedi specifica / See specification
Temperatura di esercizio / Working temperature	-15°/+60°C

VERSIONE FORNIBILE CON P. MAX 6 bar, AUMENTO DEL 25% DAL PREZZO NORMALE
AVAILABLE WITH MAX PRESSURE 6 bar, 25% INCREASE OF THE PRICE

codice/code	mod. Ø	conf./pack	euro
4352	3/4" FF. - (P. max 1 bar)	1	118,00
4353	1" FF. - (P. max 1 bar)	1	118,00
4354	1 1/4" FF. - (P. max 1 bar)	1	143,00
4355	1 1/2" FF. - (P. max 1 bar)	1	143,00
4356	2" FF. - (P. max 1 bar)	1	182,00
4310	DN 50 PN16 - (P. max 1 bar)	1	253,00
4357	DN 65 PN16 - (P. max 1 bar)	1	378,00
4358	DN 80 PN16 - (P. max 1 bar)	1	383,00
4359	DN 100 PN16 - (P. max 1 bar)	1	374,00
4370	DN 125 PN16 - (P. max 1 bar)	1	1250,00
4371	DN 150 PN16 - (P. max 1 bar)	1	1250,00

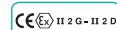

01

VALVOLA DI BLOCCO SHUT OFF VALVE

Valvola di blocco di minima pressione per montaggi in linea Mod. MVB/1 min

Min pressure shut off valve for line assembly Model MVB/1 min

Portata / Capacity	Vedi diagramma / See diagram
Pressione in entrata / Inlet pressure	500 mbar
Taratura blocco / Shut off setting	Filettati 8÷45 mbar - Flangiati 8÷30 mbar
Entrata-Uscita / Inlet - Outlet	Vedi specifica / See specification
Temperatura di esercizio / Working temperature	-15°/+60°C

codice/code	mod. Ø	conf./pack	euro
4390	3/4" FF.	1	139,00
4391	1" FF.	1	145,50
4392	1 1/4" FF.	1	175,60
4393	1 1/2" FF.	1	175,60
4394	2" FF.	1	186,00
4314	DN 50 PN16	1	256,70
4395	DN 65 PN16	1	376,00
4396	DN 80 PN16	1	382,00
4397	DN 100 PN16	1	599,00
4398	DN 125 PN16	1	1251,00
4399	DN 150 PN16	1	1251,00



VALVOLA DI BLOCCO SHUT OFF VALVE

Valvola di blocco di minima pressione per montaggi in linea con autoriarmino Mod. MVB/2 min

Minimum pressure shut off valve for line assembly with reset pin Model MVB/2 min

Portata / Capacity	Vedi diagramma / See diagram
Pressione in entrata / Inlet pressure	100 mbar DN 20÷50 / 200 mbar DN 65÷100
Taratura blocco / Shut off setting	8÷22 mbar
Entrata-Uscita / Inlet - Outlet	Vedi specifica / See specification
Temperatura di esercizio / Working temperature	-15°/+60°C

codice/code	mod. Ø	conf./pack	euro
4260	3/4" FF.	1	70,50
4261	1" FF.	1	70,50
4262	1 1/4" FF.	1	123,00
4263	1 1/2" FF.	1	123,00
4264	2" FF.	1	151,50
4268	DN 50 PN16	1	221,00
4265	DN 65 PN16	1	646,50
4266	DN 80 PN16	1	749,50
4267	DN 100 PN16	1	1410,00



VALVOLA DI BLOCCO SHUT OFF VALVE



Valvola di blocco di minima pressione per montaggi in linea con autoriarmo e riarmo manuale Mod. MVB/2 min.

Minimum pressure shut off valve for line assembly with reset pin and manual reset Model MVB/2 min.

Portata / Capacity	Vedi diagramma / See diagram
Pressione in entrata / Inlet pressure	100 mbar DN 20÷50 / 200 mbar DN 65÷100
Taratura blocco / Shut off setting	7±18 mbar
Entrata-Uscita / Inlet - Outlet	Vedi specifica / See specification
Temperatura di esercizio / Working temperature	-15°/+60°C

codice/code	mod. Ø	conf./pack	euro
4270	3/4" FF.	1	94,00
4271	1" FF.	1	94,00
4272	1 1/4" FF.	1	164,00
4273	1 1/2" FF.	1	164,00
4274	2" FF.	1	227,00
4278	DN 50 PN16	1	298,00
4275	DN 65 PN16	1	667,00
4276	DN 80 PN16	1	770,00
4277	DN 100 PN16	1	1431,00

VALVOLA DI SFIORO A MEMBRANA RELIEF VALVE WITH MEMBRANE



Valvola di sfioro a membrana Mod. MVS/1

Relief valve with membrane Mod.MVS/1

Pressione in entrata max 1 bar

Max inlet pressure 1 bar

TARATURA STANDARD / STANDARD SETTING	
Ø 1/4"	P2 40/90 mbar
Ø 3/4" - 1"	P2 30/110 mbar
Ø 2"	P2 35/135 mbar

A richiesta valvole di sfioro tarabili fino a 6 bar

On request relief valves setting till 6 bar

TARATURA STANDARD / STANDARD SETTING	
Ø 3/4" - 1"	P2 0,3/6 bar

codice/code	mod. Ø	conf./pack	euro
4350 B	VS 01 - 1/4"	1	39,00
4350 D	VS 03 - 3/4"	1	79,50
4350	VS 04 - 1"	1	79,50
4350 C	VS 07 - 2"	1	225,00
4350 E	Kit molla tarature diverse	1	chiedere

VALVOLA DI SFIORO VS4 RELIEF VALVE VS4



Vedi diagrammi di scarico pag. 63
See discharging diagrams page 63

Valvola di sfioro a membrana VS4

Relief valve with membrane VS4

Portata riferita al gas naturale:

Natural gas flow

x 0,744 = portata ARIA

x 0,744 = AIR

x 0,62 = portata GPL

x 0,62 = LPG

Pressione di progetto / Body design pressure	16 bar
Campo d'impiego / Range	Press. (who) 0,02÷1 bar
Classe di precisione / Accuracy class	AG ± 2,5%
Materiale / Material	Alluminio pressofuso / Die-casting aluminium
Temperatura di esercizio / Working temperature	-20°/+60°C

codice/code	mod. Ø	conf./pack	euro
4376	Valvola di sfioro VS4 - Bassa pressione	1	181,00
4377	Valvola di sfioro VS4 - Media pressione	1	186,00

VALVOLA DI SFIORO VS4 RELIEF VALVE VS4



Valvola di sicurezza verticale e in linea tarate 3 bar e 18 bar

Vertical and in line safety valve calibrated 3 bar and 18 bar

codice/code	mod. Ø	conf./pack	euro
4301	Verticale 3/8" 3 bar	1	27,80
4300	Verticale 1/2" 3 bar	1	27,80
4303	Verticale 3/8" 18 bar	1	32,30
4302	Verticale 1/2" 18 bar	1	27,80
4250	Linea 3/8" 3 bar	1	21,75
4251	Linea 1/2" 3 bar	1	21,75



VALVOLA NON-RITORNO PER GAS SAFETY, NON-RETURN AND RELIEF VALVES

Valvola di non-ritorno per gas

- I dispositivi anti-ritorno di flusso sono previsti per gli impianti e linee che trattano gas. Si possono utilizzare anche in conformità alla EN 746 - 2.
- Temperatura ambiente: max. 70 °C
- Conformità alle direttive: marcatura CE conforme alla normativa: - **PED 97/23/EG**
- Fornibile con connessioni da 1/8" ÷ 1" FF
- Corpo in ottone
- Guarnizione tenuta in elastomeri
- Applicazione per gas metano, GPL, Idrogeno, Ossigeno, Aria compressa e gas non infiammabili
- Pressioni di funzionamento: NV200 max 16 bar - NV100 max 25 bar

Non-return valve for gas

- Non-return flow devices are for gas systems. Can be used also in conformity with EN 746-2
- Environment temperature: max 70°C
- In conformity with directives: CE mark according to the standard PED 97/23/EG
- Available with connections from 1/8" to 1" FF
- Brass body
- Elastomer sealing
- Use for natural gas, lpg, hydrogen, oxygen, compressed air and non-inflammable gases
- Working pressures: NV200 max 16 bar - NV100 max 25 bar



codice/code	mod. Ø	conf./pack	euro
4284	NV100 - 1/8" FF.	1	156,00
4285	NV100 - 1/4" FF.	1	156,00
4286	NV100 - 3/8" FF.	1	156,00
4287	NV200 - 1/2" FF.	1	269,00
4288	NV200 - 3/4" FF.	1	269,00
4289	NV200 - 1" FF.	1	269,00

MOLLE DI TARATURA SPRINGS FOR STABILIZERS

Molle di taratura per stabilizzatori e regolatori

Disponibili per vari diametri e pressioni

Springs for stabilizers and regulators

Available for different diameters and pressures



**SPECIFICARE PRESSIONE DI REGOLAZIONE RICHIESTA
PLEASE SPECIFY THE PRESSURE REGULATION**

codice/code	mod. Ø	conf./pack	euro
1046...	Specificare taratura	1	a richiesta

PRESA DI PROVA PRESSIONE PRESSURE TAPS

Presca di prova pressione con apertura vite

Pressure taps with screw opening

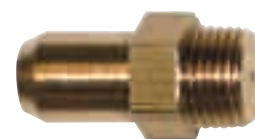

codice/code	mod. Ø	conf./pack	euro
10498	Presca con attacco 1/8"	1	1,76
10499	Presca con attacco 1/4"	1	4,80

DIAGRAMMI DI SCARICO VALVOLE VS4 DISCHARGING DIAGRAMS VS4 VALVES

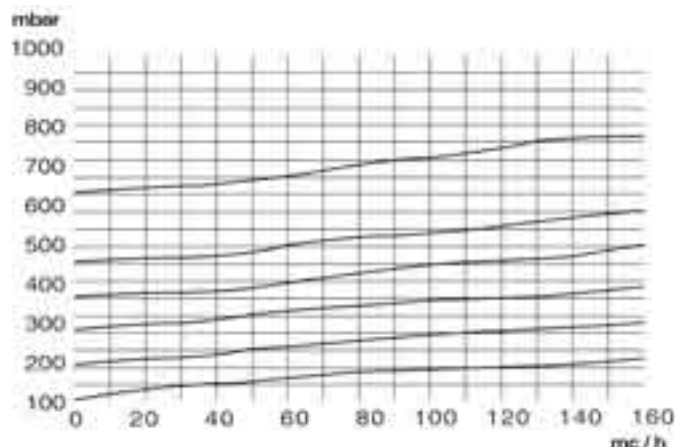
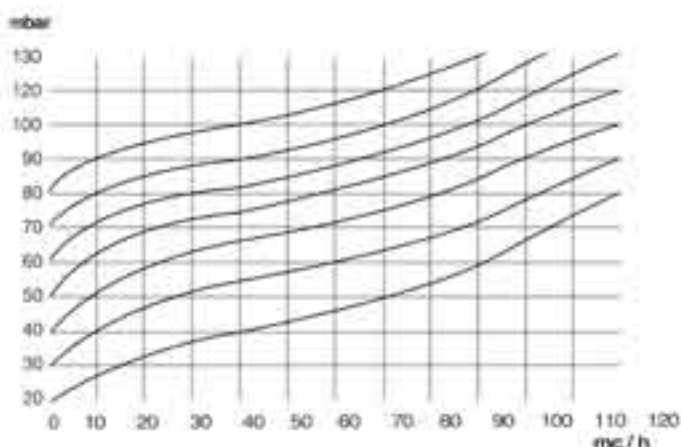

Descrizione: Il filtroregolatore serie FRG/2MT e/o RG/2MT è adatto per il funzionamento con pressione a monte fino a 500 mbar, oppure ad 1 bar e 2 bar nella versione FRG/2MC e/o RG/2MC 5 bar FRG/2MCS con otturatore compensato ed a passaggio totale.

Installazione: Il regolatore è normalmente posizionato prima dell'utenza e deve essere installato con la freccia rivolta verso l'utenza. Si consiglia di installare il regolatore in posizione orizzontale. All'esterno del regolatore, e a valle dello stesso, è sistemata una presa di pressione (UNI 8978) per il controllo della pressione di regolazione.

Materiali: alluminio pressofuso (UNI EN 1706), ottone OT-58 (UNI EN 12164), alluminio 11S (UNI 9002-5), acciaio zincato e acciaio inox 430F (UNI EN 10088), gomma antiolio NBR (UNI 7702).

Norme di riferimento - Regolazione e chiusura secondo le norme EN 88 - filtraggio: particelle con diametro superiore a 50 micron. Classe di filtrazione G2 secondo EN 779.

Caratteristiche tecniche - P_{max}: 500 mbar / 1 bar / 5 bar - impiego: gas non aggressivi delle tre famiglie (manufatturati - naturali - GPL) - prese di pressione: secondo UNI 8978 - temperature massime: -15 ÷ +60 °C - attacchi filettati: secondo EN 10226 - attacchi flangiati: secondo ISO 7005.

Taratura: prima di avviare l'impianto, assicurarsi che la molla in dotazione al regolatore sia adeguata alla pressione di regolazione voluta. Dopo aver tolto il tappo, posizionare il regolatore al minimo di taratura (completamente svitato), quindi avviare l'impianto e controllando la pressione di regolazione avvitare il regolatore stesso fino a pressione voluta.

Description: The regulating filter series FRG/2MT and/or RG/2MT is perfect for the working with afterwards pressure till 500 mbar, or to 1 bar and 2 bar in the FRG/2MC RG/2MC 5 bar FRG/2MCS version with compensated lock and for total passage.

Installation: The regulator is normally positioned before the consumption, and has to be installed with the arrow to the use. It is better if the regulator is installed in an horizontal position. In the outside and afterwards the regulator, there is a pressure plug (UNI 8978) for the control of the pressure of adjustment.

Materials: pressure die-casting aluminium (UNI EN 1706), brass OT-58 (UNI EN 12164), aluminium 11S (UNI 9002-5), stainless and stainless steel 430F (UNI EN 10088), anti-oil rubber NBR (UNI 7702).

Reference rules - Regulation and closing according to EN 88 standard - filtering: particles with advanced diameter to 50 micron. Class of filtration according to G2 EN 779.

Technical characteristics - P_{max}: 500 mbar / 1 bar / 5 bar - use: non aggressive gas of the three families (hand-manufactured -natural- LPG) - pressure plugs: in according to UNI 8978 - max temperature: -15 ÷ +60°C - threaded connections: in according to EN 10226 - flanged connections: in according to ISO 7005.

Calibration: before starting the system, be sure that the spring furnished with the regulator is suitable to the pressure of regulation you need. After you have removed the plug to position the regulator at the minimal calibration (completely unscrewed), then you can start the system controlling the pressure of regulation, screw the regulator until the pressure you need.

STABILIZZATORE CON O SENZA FILTRO - PRESSIONE ENTRATA MAX 500 MBAR - 1 BAR - 2 BAR
STABILIZER WITH OR WITHOUT FILTER - INLET P. MAX 500 MBAR - 1 BAR - 2 BAR

DIMENSIONI DI INGOMBRO IN mm (FRG - RG/2MT)				
OVERALL DIMENSIONS IN mm (FRG - RG/2MT)				
Attacchi Connections	A	B	Peso (Kg) Weight (Kg)	Superficie filtrante (mm ²) Filtering surface (mm ²)
DN 15	120	152	0,7	2810
DN 20	120	152	0,7	2810
DN 25	120	152	0,7	2810

DIMENSIONI DI INGOMBRO IN mm (FRG - RG/2MT)				
OVERALL DIMENSIONS IN mm (FRG - RG/2MT)				
Attacchi Connections	A	B	Peso (Kg) Weight (Kg)	Superficie filtrante (mm ²) Filtering surface (mm ²)
DN 15	120	194	1,3	2810
DN 20	120	194	1,3	2810
DN 25	120	197	1,3	2810
DN 32	160	245	3,2	16800
DN 40	160	245	3,2	16800
DN 50	160	245	3,2	16800
DN 65	290	465	12,1	39240
DN 80	310	472	12,5	39240
DN 100	350	504	17,7	76250

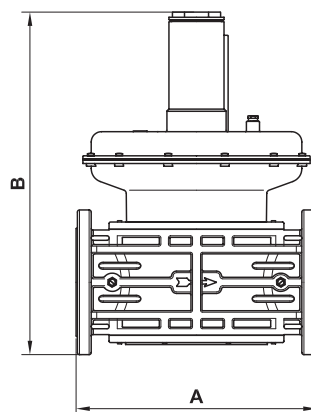
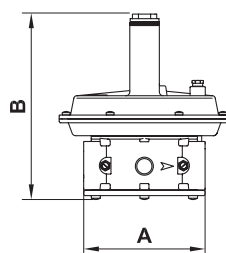
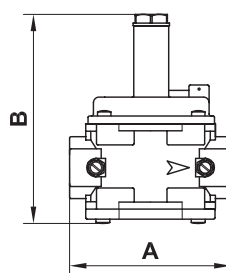



RIDUTTORI DI PRESSIONE PER GAS CON OTTURATORE COMPENSATO AD AZIONE DIRETTA TIPO RG/2MCS - RG/2MBZ DIRECT OPERATED GAS PRESSURE REGULATOR WITH COMPENSATED OBTURATOR TYPE RG/2MCS - RG/2MBZ

DN65

Risultati dal test di stabilizzazione (portata in Nm³/h di gas naturale)
Results from stabilization test (flow rates in Nm³/h of natural gas)

P ₁	P ₂ = 20 mbar	P ₂ = 30 mbar	P ₂ = 50 mbar	P ₂ = 100 mbar	P ₂ = 200 mbar
500 mbar	1000	1100	1090	1100	1050
1 bar	1490	1240	1450	1670	1600
2 bar	1800	2125	1850	2100	2400
3 bar	1625	2230	2230	2250	2600
4 bar	1670	1380	2400	2400	2700
5 bar	1750	1480	1850	1950	2850

DN80

Risultati dal test di stabilizzazione (portata in Nm³/h di gas naturale)
Results from stabilization test (flow rates in Nm³/h of natural gas)

P ₁	P ₂ = 20 mbar	P ₂ = 30 mbar	P ₂ = 50 mbar	P ₂ = 100 mbar	P ₂ = 200 mbar
500 mbar	1350	1450	1240	1350	1240
1 bar	1950	2150	2100	2350	2200
2 bar	2450	2650	3100	3450	3400
3 bar	2450	2600	2850	3450	3900
4 bar	2450	2700	3100	3700	3900
5 bar	2600	2700	3200	3840	4000

DN100

Risultati dal test di stabilizzazione (portata in Nm³/h di gas naturale)
Results from stabilization test (flow rates in Nm³/h of natural gas)

P ₁	P ₂ = 20 mbar	P ₂ = 30 mbar	P ₂ = 50 mbar	P ₂ = 100 mbar	P ₂ = 200 mbar
500 mbar	1670	1500	1500	1700	1270
1 bar	2400	2400	2480	2400	2300
2 bar	3100	3200	3700	3800	3700
3 bar	3800	3800	4900	5000	5000
4 bar	3800	3800	4900	5000	5000
5 bar	3800	3800	4900	5000	5000

Dimensioni di ingombro in mm Overall dimensions in mm Mesures d'encombrement en mm Dimensiones en mm		
Attacchi Connections Fixations Conexiones	A	B
RG/2MCS DN 65	290	471
RG/2MCS DN 65*	290	518
RG/2MBZ DN 65	290	528
RG/2MCS DN 80	310	478
RG/2MCS DN 80*	310	525
RG/2MBZ DN 80	310	535
RG/2MCS DN 100	350	504
RG/2MCS DN 100*	350	551
RG/2MBZ DN 100	350	561

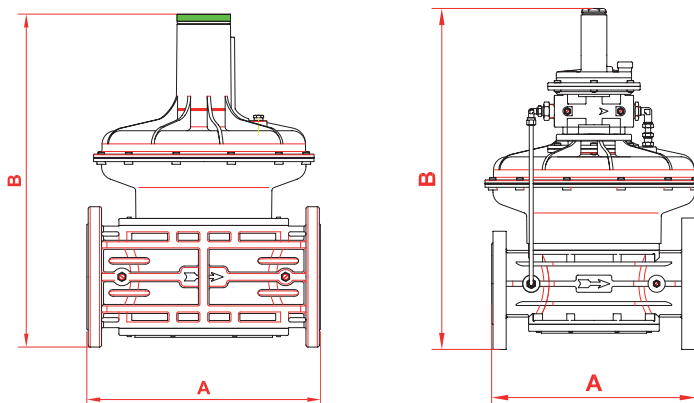

* = pilotato = piloted = servocontrôlée = servocontrolado

RIDUTTORI DI PRESSIONE PER GAS CON OTTURATORE COMPENSATO AD AZIONE DIRETTA TIPO RG/2MBZ - RG/2MCS
DIRECT OPERATED GAS PRESSURE REGULATOR WITH COMPENSATED OBTURATOR TYPE RG/2MBZ - RG/2MCS

PORTATE REGOLATORI DN 32 - 40 - 50 / CAPACITIES OF REGULATORS DN 32 - 40 - 50 DÉBIT DES RÉGULATEURS DN 32 - 40 - 50 / CAUDAL DE LOS REGULADORES DN 32 - 40 - 50							
(Nm ³ /h) Gas naturale - Natural Gas - Gaz naturel - Gas natural							
diametro tubo pipe diameter tube diamètre tubo diámetro	P2 (mbar)	Pressione di ingresso - Inlet Pressure - Pression d'entrée - Presión de entrada					
		0,5 bar	1 bar	2 bar	3 bar	4 bar	5 bar
DN 32	20	185	350	470	470	470	470
	30	185	370	495	495	495	495
	50	198	370	540	740	740	740
	100	150	290	520	815	850	850
	200	100	220	495	790	960	960
	300	110	250	495	890	1100	1100
DN 40	20	220	400	740	960	990	990
	30	220	400	740	1090	1140	1140
	50	220	400	740	1090	1240	1240
	100	200	370	790	1090	1190	1190
	200	135	250	580	890	1340	1390
	300	135	290	590	940	1190	1200
DN 50	20	248	446	850	1230	1500	1500
	30	248	446	818	1280	1440	1500
	50	300	446	818	1230	1500	1500
	100	290	440	818	1240	1500	1500
	200	245	372	740	1140	1480	1490
	300	186	320	645	1100	1480	1480
DN 50 tubo uscita DN 80 outlet DN 80 pipe tube aval DN 80 tubería de aguas abajo DN 80	20	300	450	990	1290	1500	1500
	30	370	465	990	1350	1500	1500
	50	325	470	850	1265	1500	1500
	100	300	470	850	1265	1500	1500
	200	300	420	900	1380	1500	1500
	300	250	400	740	1100	1500	1500

Dati ricavati CON L'UTILIZZO del tubetto sensore esterno
Data obtained BY THE USE of external sensor tube

REGOLATORI DI PRESSIONE PER GAS MONOSTADIO CON OTTURATORE COMPENSATO
SINGLE STAGE GAS PRESSURE REGULATOR WITH COMPENSATED OBTURATOR

PORTATE REGOLATORI DN 15 - 20 - 25 / CAPACITIES OF REGULATORS DN 15 - 20 - 25 DÉBIT DES RÉGULATEURS DN 15 - 20 - 25 / CAUDAL DE LOS REGULADORES DN 15 - 20 - 25						
(Nm ³ /h) Gas naturale - Natural Gas - Gaz naturel - Gas natural						
Modelli Modèles Modelos	P2 (mbar)	Pressione di ingresso - Inlet Pressure - Pression d'entrée - Presión de entrada				
		0,5 bar	1 bar	2 bar	3 - 4 bar	5 bar
2MBC COMPACT DN 15 - 20 - 25	20	25	25	25	25	25
	30	25	25	25	25	25
	50	25	25	25	25	25
	100	25	25	25	25	25
	200	25	25	25	25	25
2MB STANDARD DN 15	20	25	27	30	30	37
	30	37	37	37	39	39
	50	50	50	50	50	50
	100	60	62	62	62	62
	200	85	85	85	85	85
	300	70	100	100	100	100
2MB STANDARD DN 20	20	42	42	50	50	50
	30	50	50	55	55	55
	50	70	70	70	70	70
	100	100	100	100	100	100
	200	86	100	100	100	100
	300	86	100	100	100	100
2MB STANDARD DN 25	20	100	100	100	100	100
	30	100	100	100	100	100
	50	100	100	100	100	100
	100	100	100	100	100	100
	200	100	100	100	100	100
	300	100	100	100	100	100

Dati ricavati SENZA L'UTILIZZO del tubetto sensore esterno
Data obtained WITHOUT USING of external sensor tube

Aria - Air - Air - Aire = 0,806
Gas naturale - Natural Gas - Gaz naturel - Gas natural = 1
Gas di città - Town gas - Gaz de ville - Gas de ciudad = 1.177
GPL - LPG - Gaz de pétrole liquéfié - Gas líquido = 0.62

TABELLE DI CONVERSIONE TRA DIVERSE UNITÀ DI MISURA

TABLES OF CONVERSION BETWEEN DIFFERENT UNITS OF MEASURE

01



01

PRESSIONE PRESSURE

bars x 14,50 = psi
psi x 0,069 = bars
kilopascal (kPa) x 0,145 = psi
psi x 6,90 = kilopascal (kPa)
kilopascals (kPa) x 0,01 = bars
bars x 100 = kilopascal (kPa)
kilopascals (kPa) x 10 = millibars (mbar)
millibar (mbar) x 0,1 = kilopascal (kPa)
kilograms/centimeter ² (kg/cm ²) x 14,22 = psi
psi x 0,0703 = kilograms/centimeter ² (kg/cm ²)
millimeters water (mm H ₂ O) x 0,0394 = in. w.c.
in. w.c. x 25,4 = millimeters water (mm H ₂ O)
millimeters mercury (mm Hg) x 0,535 = in. w.c.
in. w.c. x 1,868 = millimeters mercury (mm Hg)

PORTATA FLOW RATE

std. metres ³ /hr. x 35,31 = std. ft. ³ /hr. (SCFH)
std. ft. ³ /hr. (SCFH) x 0,0283 = std. metres ³ /hr.
std. metres ³ /hr. x 0,588 = std. ft. ³ /hr. (SCFH)
std. ft. ³ /min. (SCFM) x 1,70 = std. metres ³ /hr.
liters/sec. x 15,86 = gallons/min. (GPM) (USA)
gallons/min. (GPM) x 0,063 = liters/sec. (USA)
liters/sec. x 19,03 = gallons/min. (GPM) (UK)
gallons/min. (GPM) x 0,063 = liters/sec. (UK)
Kilocalories/hr. x 3,969 = BTU/hr.
BTU/hr. x 0,252 = Kilocalories/hr.
Kilocalories/metres ³ x 0,112 = BTU/ft. ³
BTU/ft. ³ x 8,89 = Kilocalories/metres ³
Kilocalories/Kg. x 1,80 = BTU/pounds (lb)
BTU/pounds (lb) x 0,555 = Kilocalories/Kg.

GPL LPG (PROP. + BUT.) d= 1,80

Kg/h x 11865 = Kcal/h
Kcal/h : 11865 = Kg/h

METANO METHANE d = 0,55

m ³ /h x 8250 = Kcal/h
Kcal/h : 8250 = m ³ /h

FORMULA DI CONVERSIONE / CONVERSION FORM

Pressione / Pressure Y = X x K **k: coef. di conversione • x e y: unità da convertire**
k: conversion factor • x and y: unit to convert

X \ Y	Kp/cm ² (=Kgf/cm ²)	Kp/cm ²	p/cm ²	Torr (=mmHg)	Pa (N/m ²)	MN/m ²	bar	mbar	mm H ₂ O (=mm WS)	m H ₂ O (=m WS)	atm	lb/in ² (=psi)
Kp/cm ² (=Kgf/cm ²)	1	10 ⁴	1000	735,56	98066,5	0,9807	0,09807	980,7	10000	10	0,96784	14,2233
Kp/cm ²	10 ⁴	1	0,1	0,7356.10 ¹	9,80665	9,807.10 ⁶	0,907.10 ⁴	980,7.10 ⁴	1	0,001	0,96784.10 ⁴	0,1422.10 ²
p/cm ²	10 ³	10	1	0,7356	98,0665	9,807.10 ⁵	0,0009807	0,980665	10	0,01	0,00097084	0,01422
Torr (=mmHg)	0,001359	13,5951	1,35951	1	133,322	0,1333.10 ³	0,00133	1,3332	13,5951	0,01359	0,00132	0,01934
Pa (N/m ²)	1,0197.10 ⁵	0,101972	0,0102	0,750.10 ²	1	10 ⁶	10 ⁵	0,01	0,10197	0,000102	0,987.10 ⁵	0,145.10 ³
MN/m ²	10,1972	101972	10197,2	7501,87	10 ⁶	1	10	10 ⁴	101972	101,972	9,869	145,038
bar	1,01972	10192,2	1019,72	750,036	10 ⁵	0,1	1	1000	10197,16	10,1972	0,98692	145,5038
mbar	1,01972.10 ³	10,197	1,01972	0,7501	100	10 ⁴	0,001	1	10,197	0,010197	0,98692.10 ³	0,0145
mm H ₂ O (=mm WS)	0,0001	1	0,1	0,07355	9,807	9,807.10 ⁶	0,000098	0,098	1	0,001	0,000097	0,00142
m H ₂ O (=m WS)	0,100	1000	100	73,556	9807	0,009807	0,09806	98,0665	100	1	0,09678	1,4223
atm	1,03323	10332	1033,2	760	1,0133.10 ⁵	0,10133	1,01325	1013,25	10332	10,332	1	14,696
lb/in ² (=psi)	0,7031	703,07	70,307	51,715	6894,76	0,006895	0,06895	68,950	703,07	0,70307	0,6805	1

Kp/cm² = Kg. peso su un cm² di superficie / Kg. weight on cm² of surface
 Kgf/cm² = Kg. forza su un cm² di superficie / Kg. strenght of surface
 Kp/m² = Kg. peso su un m² di superficie / Kg. weight on m² of surface
 P/cm² = g. peso su un cm² di superficie / g. weight on cm² of surface
 Torr = Torr / Torr
 MmHG = mm. di colonna di mercurio / mm. of a mercury column
 Pa = Pascal (Newton su un m² di superficie) / Pascal (Newton on a m² of surface)
 Kp/m² = Kg. peso su m² di superficie / Kg. weight on m² of surface
 MN/m² = Meganewton su un m² di superficie / Meganewton on a m² of surface
 Bar = bar / bar

mbar = milibar / millibar
 mmWS = mm. di colonna d'acqua / mm. of water column
 mmH₂O = mm. di colonna d'acqua / mm. of water column
 mWS = m. di colonna d'acqua / m. of water column
 mH₂O = m. di colonna d'acqua / m. of water column
 atm = atmosfera fisica / atmosphere
 lb/in² = libbra su pollice quadrato / libra on a square inch.
 psi = libbra su pollice quadrato / libra on a square inch.
 psig = libbra su pollice quadrato / libra on a square inch.

FORMULA DI CONVERSIONE TRA GRADI CENTIGRADI CELSIUS E GRADI FAHRENHEIT / CONVERSION FORM BETWEEN CENTIGRADE CELSIUS AND FAHRENHEIT DEGREES

TEMPERATURA/TEMPERATURE ° C = 5/9 x 4°F - 327 - °F = (9/5 x °C) + 32 F: FAHRENHEIT - C: CELSIUS

FILTRO PER GAS GPL LPG GAS FILTER



Filtro per gas GPL con cartuccia di filtraggio in sinterizzato

LPG gas filter with filtering cartridge in sinterized

Portata / Capacity	Vedi diagramma / See diagram
Pressione in entrata / Inlet pressure	16 bar
Grado di filtraggio / Filtering limit	80 micron
Entrata-Uscita / Inlet - Outlet	F.M./F.F.
Temperatura di esercizio / Working temperature	-20°/+70°C

codice/code	mod. Ø	conf./pack	euro/cad.
4400	1/4" MF	5	30,90
4401	1/2" MF	3	55,00
4450	CARTUCCIA RICAMBIO FILTRO Ø 1/4"	1	6,00
4451	CARTUCCIA RICAMBIO FILTRO Ø 1/2"	1	22,00

FILTRO PER GAS GPL LPG GAS FILTER

PN16



PN40



Filtro per gas GPL/Metano a cestello costruito in ottone

Brass LPG/Methane gas filter basket version

Portata / Capacity	Vedi diagramma / See diagram
Pressione in entrata / Inlet pressure	16 bar
Grado di filtraggio / Filtering limit	50 micron
Entrata-Uscita / Inlet - Outlet	F.F.
Temperatura di esercizio / Working temperature	-20°/+70°C

codice/code	mod. Ø	conf./pack	euro
4404	1/2" FF	1	13,00
4402	3/4" FF	1	19,50
4407	1" MF - PN40 - Acciaio/Steel	1	76,00

FILTRO PER GAS GPL LPG GAS FILTER



CE 0051
0497

Filtro per gas GPL/Metano a cartuccia
Costruito in alluminio, completo di manometro differenziale, possibilità di utilizzo a squadra

Aluminium LPG/Methane filter cartridge version, complete of differential gauges with possibility of square use

Portata / Capacity	Vedi diagramma / See diagram
Pressione in entrata / Inlet pressure	6 bar
Grado di filtraggio / Filtering limit	50 micron
Entrata-Uscita / Inlet - Outlet	F.F.
Temperatura di esercizio / Working temperature	-20°/+70°C

codice/code	mod. Ø	conf./pack	euro/cad.
4416	Filtro gas Ø 1"	1	228,00
4417	Filtro gas Ø 1 1/2"	1	228,00
4419	Filtro gas Ø 2"	1	228,00
4422	Cartuccia ricambio filtro per Codice 4416	1	6,00
4423	Cartuccia ricambio filtro per Codice 4417	1	6,00
4424	Cartuccia ricambio filtro per Codice 4419	1	6,00

N.B.: POSSIBILITÀ DI MONTAGGIO DEL MANOMETRO DIFFERENZIALE
N.B.: POSSIBILITY OF MOUNTING THE DIFFERENTIAL PRESSURE GAUGE

FILTRO PER GAS GAS FILTER

Filtro per gas metano per caldaia murale Methane gas filter for wall-hung boiler

Portata / Capacity	Vedi diagramma / See diagram
Pressione in entrata / Inlet pressure	2 bar (0,5) • 6 bar
Grado di filtraggio / Filtering limit	50 micron (richiesta / demand 10-20µ)
Entrata-Uscita / Inlet - Outlet	F.F.
Temperatura di esercizio / Working temperature	-20°/+70°C



CE 0051
0497

codice/code	mod. Ø	conf./pack	euro/cad.
4457	Giuliani 1/2" - P. 0,5 bar	10	16,00
4458	MADAS 1/2" - P. 2 bar	10	11,15
4459	Giuliani 3/4" - P. 0,5 bar	10	16,00
4460	MADAS 3/4" - P. 2 bar	10	11,15

VERSIONE MADAS FORNIBILE CON P. MAX 6 bar,
AUMENTO DEL 25% DAL PREZZO NORMALE
MADAS VERSION WITH MAX PRESSURE 6 bar,
25% INCREASE OF THE PRICE

FILTRO PER GAS GAS FILTER

Filtro per gas metano serie FM Gas Methane filter FM series
a 2 e 6 bar di funzionamento 2 and 6 bar working

Portata / Capacity	Vedi diagramma / See diagram
Pressione in entrata / Inlet pressure	2 bar/ 6 bar
Grado di filtraggio / Filtering limit	50 micron (richiesta / demand 10-20µ)
Entrata-Uscita / Inlet - Outlet	F.F.
Temperatura di esercizio / Working temperature	-20°/+70°C

CE 0051
0497



2 bar
6 bar

codice/code	mod. Ø	conf./pack	euro/cad.
4461	1/2" - 2 bar	4	24,00
4462	3/4" - 2 bar	4	24,00
4463	1" - 2 bar	2	24,00
4464	1 1/4" - 2 bar	2	40,50
4465	1 1/2" - 2 bar	2	40,50
4466	2" - 2 bar	1	51,80
4461/6	1/2" - 6 bar	1	25,70
4462/6	3/4" - 6 bar	1	25,70
4463/6	1" - 6 bar	1	25,70
4464/6	1 1/4" - 6 bar	1	45,00
4465/6	1 1/2" - 6 bar	1	45,00
4466/6	2" - 6 bar	1	55,00

N.B.: I FILTRI DA 1" - 1 1/4" - 1 1/2" - 2" POSSONO ESSERE FORNITI CON
ATTACCHI A FLANGIA DN/25 - DN/32 - DN/40 - DN/50 -
CHIEDERE QUOTAZIONE ALL'UFFICIO COMMERCIALE
P.S. THE FILTERS OF 1" - 1 1/4" - 1 1/2" - 2" CAN BE SUPPLIED WITH FLANGE
CONNECTIONS DN/25-DN/32-DN/40-DN/50
ASK FOR A QUOTATION TO OUR COMMERCIAL OFFICE.

FILTRO FLANGIATO PER METANO FLANGED GAS METHANE FILTER

Filtro flangiato per gas metano Flanged gas Methane filter

Portata / Capacity	Vedi diagramma / See diagram
Pressione in entrata / Inlet pressure	2 bar/ 6 bar
Grado di filtraggio / Filtering limit	50 micron (richiesta / demand 10-20µ)
Entrata-Uscita / Inlet - Outlet	Flangiati PN 16 / Flanged PN 16
Temperatura di esercizio / Working temperature	-20°/+70°C

CE 0051
0497



2 bar
6 bar

codice/code	mod. Ø	conf./pack	euro
4488	DN 50 - 2 bar	1	117,00
4467	DN 65 - 2 bar	1	228,00
4468	DN 80 - 2 bar	1	245,00
4469	DN 100 - 2 bar	1	399,00
4470	DN 125 - 2 bar	1	899,00
4470 A	DN 150 - 2 bar	1	899,00
4470 B	DN 200 - 2 bar	1	2484,00
4470 C	DN 300 - 2 bar	1	7140,50
4488/6	DN 50 - 6 bar	1	122,00
4467/6	DN 65 - 6 bar	1	249,00
4468/6	DN 80 - 6 bar	1	270,00
4469/6	DN 100 - 6 bar	1	450,00
4470/6	DN 125 - 6 bar	1	1097,30
4470A/6	DN 150 - 6 bar	1	1097,30
4470B/6	DN 200 - 6 bar	1	2635,55
4470C/6	DN 300 - 6 bar	1	4675,58

FILTRO FLANGIATO PER METANO FLANGED GAS METHANE FILTER



Filtro flangiato per gas metano PN16 Mod. G 0,5 a cartuccia

Natural gas cartridge filter PN16 G 0,5 Model

Portata / Capacity	Vedi diagramma / See diagram
Pressione in entrata / Inlet pressure	8 bar
Grado di filtraggio / Filtering limit	5 micron
Entrata-Uscita / Inlet - Outlet	1" x 1" / DN 25 x DN 25
Versione / Version	In Linea o Squadra / Online or Square
Temperatura di esercizio / Working temperature	-15°/+60°C

codice/code	mod. Ø	conf./pack	euro
4496	G 0,5 - 1" x 1" in linea	1	249,00
4497	G 0,5 - 1" x 1" a squadra	1	249,00
4498	G 0,5 - DN 25 x DN 25 in linea	1	315,00
4499	G 0,5 - DN 25 x DN 25 a squadra	1	315,00

N.B.: POSSIBILITÀ DI MONTAGGIO DEL MANOMETRO DIFFERENZIALE
N.B.: POSSIBILITY OF MOUNTING THE DIFFERENTIAL PRESSURE GAUGE

FILTRO FLANGIATO PER METANO FLANGED GAS METHANE FILTER



Filtro flangiato per gas metano PN16 Mod. G 1 a cartuccia

Natural gas cartridge filter PN16 G 1 Model

Portata / Capacity	Vedi diagramma / See diagram
Pressione in entrata / Inlet pressure	8 bar
Grado di filtraggio / Filtering limit	5 micron
Entrata-Uscita / Inlet - Outlet	DN 40 x DN 40 - DN 50 x DN 50
Versione / Version	In Linea o Squadra / Online or Square
Temperatura di esercizio / Working temperature	-15°/+60°C

codice/code	mod. Ø	conf./pack	euro
4505	G 1 - DN 40 x DN 40 in linea	1	556,00
4506	G 1 - DN 40 x DN 40 a squadra	1	556,00
4508	G 1 - DN 50 x DN 50 in linea	1	574,00
4509	G 1 - DN 50 x DN 50 a squadra	1	574,00

N.B.: POSSIBILITÀ DI MONTAGGIO DEL MANOMETRO DIFFERENZIALE
N.B.: POSSIBILITY OF MOUNTING THE DIFFERENTIAL PRESSURE GAUGE

FILTRO FLANGIATO PER METANO FLANGED GAS METHANE FILTER

MANOMETRO
DIFFERENZIALE



Filtro flangiato PN16 per gas metano Mod. F 1 - F 1,5 - F 2 a cartuccia

- Fornito con o senza manometro differenziale

Natural gas cartridge filter PN16 F 1 - F 1,5 - F 2 Model

- Supplied with or without a differential pressure gauge

Portata / Capacity	Vedi diagramma / See diagram
Pressione in entrata / Inlet pressure	25 bar
Grado di filtraggio / Filtering limit	5 micron
Entrata-Uscita / Inlet - Outlet	Vedi specifica / See specification
Temperatura di esercizio / Working temperature	-15°/+60°C

MANOMETRO
DIFFERENZIALE



codice/code	mod. Ø	conf./pack	euro
4473	F1 - DN 40 x DN 40 - Linea	1	847,00
4474	F1 DN 50 x DN 50 - Linea	1	847,00
4475	FG1 DN 50 x DN 65 - c/man. differenziale	1	1288,00
4476	FG1,5 DN 50 x DN 80 - c/man. differenziale	1	1288,00
4477	FG2 DN 65 x DN 50 - c/man. differenziale	1	1530,00
4478	FG2 DN 80 x DN 50 - c/man. differenziale	1	1530,00

N.B.: FORNIBILI ALTRE VERSIONI E DIAMETRI
N.B.: AVAILABLE OTHER VERSIONS AND SIZES

FILTRO FLANGIATO PER METANO FLANGED GAS METHANE FILTER

Filtro flangiato PN16 - PN 40 ANSI 600 per gas metano Mod. TRM 1 - TRM 1,5 - TRD 2 a cartuccia

- Versione a testata rapida
- Possibile flangiatura ANSI
- Fornito con manometro differenziale e manometro fisso

Natural gas cartridge filter PN16 - PN40 ANSI 600 TRM 1 - TRM 1,5 - TRD 2 Model

- Quick opening clousure cartridge filter
- Possible ANSI flange
- Supplied with a differential pressure gauge and fix pressure gauge

Portata / Capacity	Vedi diagramma / See diagram
Pressione in entrata / Inlet pressure	100 bar
Grado di filtraggio / Filtering limit	5 micron
Entrata-Uscita / Inlet - Outlet	Vedi specifica / See specification
Temperatura di esercizio / Working temperature	-15°/+60°C



Prezzi versione PN 40

codice/code	mod. Ø	conf./pack	euro
4515	TRM 1- DN 40 x DN 50 - Linea	1	4000,00
4518	TRM 1,5 - DN 50 x DN 80 - Linea	1	5075,00
4521	TRM 2- DN 65 x DN 100 - Linea	1	8750,00

N.B.: FORNIBILI ALTRE VERSIONI E DIAMETRI
N.B.: AVAILABLE OTHER VERSIONS AND SIZES

CARTUCCE FILTRANTI PER GAS GAS FILTERING ELEMENTS

Cartucce filtranti per gas - Serie G

Gas filtering elements - G series

Setto filtrante / Filterig barrier	Feltro di poliestere agugliato (550 gr/mq) Polyester needle felt (550 gr/mq)
Grado di filtrazione / Filtration	5 o 20 micron a richiesta / 5 or 20 micron on request
Protezione fondelli e rete di supporto Metallic parts	Acciaio elettro zincato Zinc plated steel
Guarnizioni / Gaskets	In feltro pressato / Compressed felt
Collante / Adhesive	Epossidico bicomponente (max temp 135°C) 2-component epoxy resin (max temp 135 °C)

codice/code	Tipo/Type	L	M	H	Sup. filtranti cm ²	conf./pack	euro
4430	G0,5	80	35	120	600	1	25,00
4431	G1	95	50	165	1.250	1	30,40
4432	G1,5	120	69	210	2.300	1	42,00
4433	G2	165	86	260	4.700	1	82,00
4434	G2,5	200	110	283	7.250	1	100,00
4435	G3	252	138	320	9.500	1	134,00



INDICATORE DI INTASAMENTO STOPPAGE INDICATOR

Indicatore di intasamento e gruppo manifold

Manometro differenziale a membrana e molla di contrasto, permette di rilevare il grado di intasamento sui filtri in funzione

Clogging indicator and group manifold

Differential gauge with membrane and contrast spring, allows to find the clogging degree on filters in function

Pressione / Capacity	Vedi diagramma / See diagram
Entrata-Uscita / Inlet - Outlet	1/4"FF.
Temperatura di esercizio / Working temperature	-20°/+70°C
Precisione / Accuracy	±20%

MANOMETRO
DIFFERENZIALE



GRUPPO
MANIFOLD



codice/code	mod. Ø	conf./pack	euro
6985	Solo manometro - Scala 0÷150 mbar	1	194,70
6986	Solo manometro - Scala 0÷300 mbar	1	194,70
6987	Solo manometro - Scala 0÷600 mbar	1	194,70
6988	Solo manometro - Scala 0÷1 bar	1	194,70
6989	Solo Gruppo Manifold	1	168,50

FILTRI PER GAS DA 2 E DA 6 BAR GAS FILTERS 2 AND 6 BAR

DIMENSIONI DI INGOMBRO IN mm OVERALL DIMENSIONS IN mm				
Attacchi Connections	A	B	Peso (Kg) Weight (Kg)	Superficie filtrante (mm ²) Filtering surface (mm ²)
DN 15*	70	63	0,35	3890
DN 20*	70	63	0,35	3890
DN 15	120	72	0,5	4560
DN 20	120	72	0,5	4560
DN 25	120	72	0,5	4560
DN 25#	160	87	1,25	19040
DN 25#	160	135	1,4	10600
DN 32	160	87	1,2	19040
DN 32	160	135	1,35	10600
DN 40	160	87	1,2	19040
DN 40	160	135	1,35	10600
DN 50	160	110	1,35	26770
DN 50	160	135	1,35	10600
DN 65	290	180	5,3	39240
DN 80	310	195	5,7	39240
DN 100	350	211	9,8 / 15	76250
DN 125	480	302	25	194000
DN 150	480	302	26,2	194000
DN 200	600	380	50	201000
DN 300	737	510	90	330000

* versione compact / compact version

attacchi DN 25 con corpo DN 32 / DN 25 connections with DN 32 body

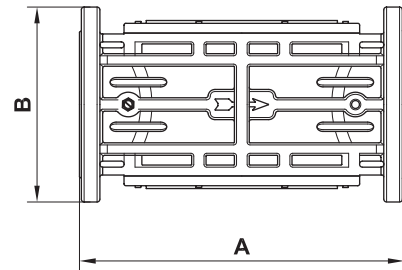
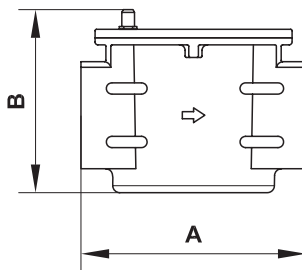
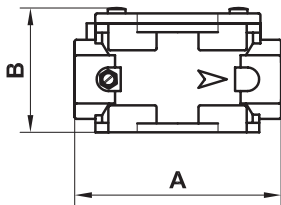

SCHEMI PRESENTI SU CARTELLI FM - FCM (filtraggio 10 µm)
 FM - FCM 10 µm - SCHEMI PRESENTI SU CARTELLI (filtraggio 10 µm)
 SCHEMI PRESENTI SU CARTELLI FM - FCM (filtraggio 10 µm)
 SCHEMI PRESENTI SU CARTELLI FM - FCM (filtraggio 10 µm)

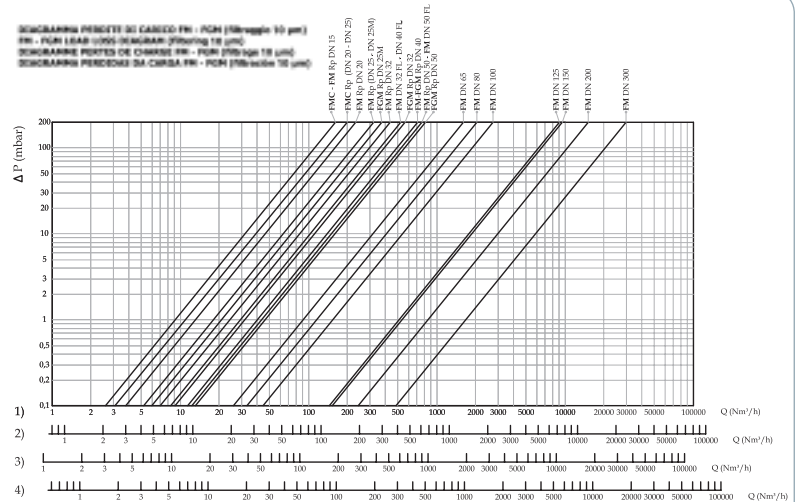

Descrizione: il filtro serie FM è composto da una cartuccia filtrante ampiamente dimensionata e realizzata in materiale sintetico lavabile; è completamente estraibile per una totale ispezione e pulizia. Ciò è notevolmente facilitato dalle tenute appositamente realizzate con anelli di tipo O-Ring resistenti anche ai gas della terza famiglia. Ogni filtro consente la misurazione della pressione a monte tramite un apposito attacco a norma.

Installazione: il filtro è normalmente posizionato a monte di tutti gli organi di regolazione e di intercettazione deve essere installato con la freccia rivolta verso l'utenza. Può essere installato in qualsiasi posizione senza che ne venga pregiudicato il corretto funzionamento. All'esterno del filtro è sistemata una presa di pressione (UNI 8978).

Materiali: alluminio pressofuso (UNI EN 1706), ottone OT-58 (UNI EN 12164), alluminio 11S (UNI 9002-5), acciaio zincato e acciaio inox 430F (UNI EN 10088), gomma antiolio NBR (UNI 7702).

Caratteristiche tecniche - P_{max}: 2 bar • 6 bar - impiego: gas non aggressivi delle tre famiglie (manufatturati - naturali - GPL) - prese di pressione: secondo UNI 8978 - temperature massime: -20 ÷ +70 °C - attacchi filettati: secondo EN 10226 - attacchi flangiati PN16 secondo ISO 7005.

Norme di riferimento Filtraggio: particelle con diametro superiore a 50 micron. Classe di filtrazione G2 secondo EN 779.

Description: the FM series is made of a filtering cartridge measured and realized in a washable synthetic material; it can be extracted completely to permit a total examination and cleaning. This can be done mostly because of the seal intentionally realized with O-rings which can endure the gas of the third family. Each filter permit to measure the starting pressure through a connection in accordance with the law.

Installation: the filter is normally before all the other members, those which regulate, and intercept, and it must be installed with the arrow directed to the use. It can be installed in whichever position in order that the correct use cannot be prejudiced. In the outer side of the filter there is a pressure plug (UNI 8978).

Materials: pressure die-casting aluminium (UNI EN 1706), brass OT-58 (UNI EN 12164), aluminium 1S (UNI 9002-5), zinc-coated stainless and stainless steel 430F (UNI EN 10088), anti-oil rubber NBR (UNI 7702).

Technical characteristics - P_{max}: 2 bar • 6 bar - use: non aggressive gas of the three families (hand-manufactured -natural-LPG)- pressure plugs: in according to UNI 8978 - max temperature: -20 ÷ +70°C - threaded connections: in according to EN 10226 - flanged PN16 connections: in according to ISO 7005.

Reference rules - Filtering: particles with advanced diameter to 50 micron. Class of filtration in according to G2 EN 779.

N.B.: PER TUTTI FILTRI PRESENTI A CATALOGO SONO DISPONIBILI I RICAMBI FILTRANTI
N.B.: FILTERING SPARE PARTS ARE AVAILABLE FOR ALL THE FILTERS ON OUR CATALOGUE



1. Valvola a strappo SM / Pull valve SM line
2. Filtroregolatore gas FRG/2MB con blocco di minima o massima pressione
Gas Filter regulator FRG/2MB with min-max pressure shut off
3. Valvola di Sfiore MVS/1 / Relief valve MVS/1
4. Leva di comando a distanza valvola a strappo SM
Drive lever at distance SM pull valve

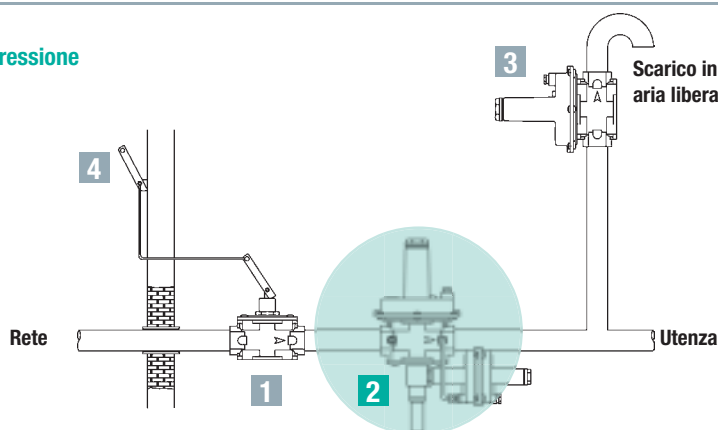

1. Valvola a strappo SM / Pull valve SM line
2. Valvola di blocco MVB/1 / Shut off valve MVB/1
3. Filtro gas FM / Gas Filter FM
4. Regolatore RG/2MC / Regulator RG/2MC
5. Valvola di sfioro MVS/1 / Relief valve MVS/1
6. Leva di comando a distanza valvola a strappo SM
Drive lever at distance SM pull valve

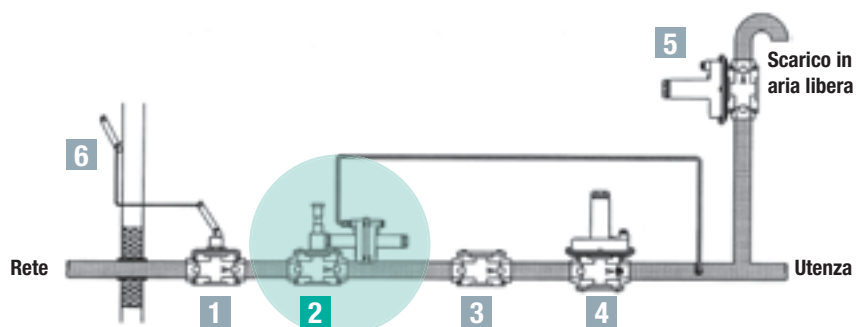

1. Elettrovalvola per gas serie M16/RM NC a riarmo manuale norm. chiusa
M16/RM NC manual reset normally closed solenoid valve

2. Valvola di intercettazione a strappo serie SM / Interception pull valve SM line
3. Filtroregolatore di pressione serie FRG/2MC
Gas Filter regulator type FRG/2MC
4. Manometro / Pressure gauge
5. Rivelatore gas / Gas detector
6. Leva di comando a distanza valvola a strappo SM
Drive lever at distance SM pull valve

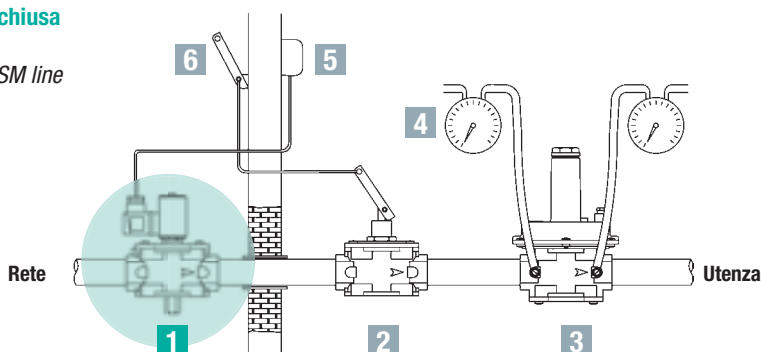

1. Valvola a strappo SM / Pull valve SM line
2. Valvola di blocco MVB/1 di minima o massima pressione
/ Shut off valve MVB/1 min/max pressure
3. Filtro gas FM / Gas Filter FM
4. Regolatore gas serie RG/2MC / Regulator RG/2MC
5. Valvola di sfioro MVS/1 / Relief valve MVS/1
6. Leva di comando a distanza valvola a strappo SM
Drive lever at distance SM pull valve

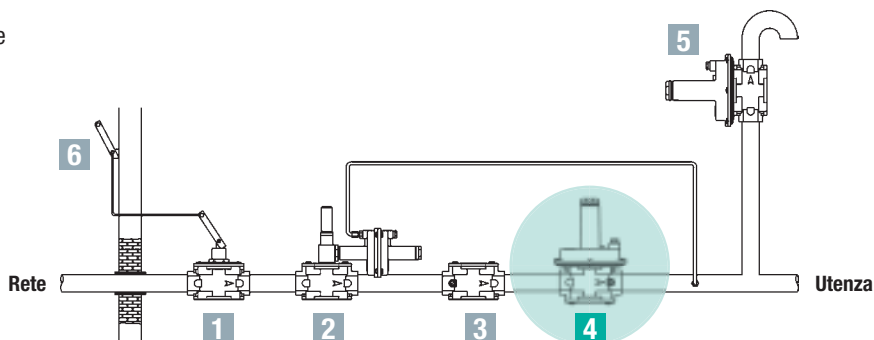

1. Valvola a strappo SM / Pull valve SM line
2. Valvola di blocco MVB/1 / Shut off valve MVB/1
3. Filtro gas FM / Gas Filter FM
4. Regolatore RG/2MC / Regulator RG/2MC
5. Valvola di sfioro MVS/1 / Relief valve MVS/1
6. Leva di comando a distanza valvola a strappo SM
Drive lever at distance SM pull valve

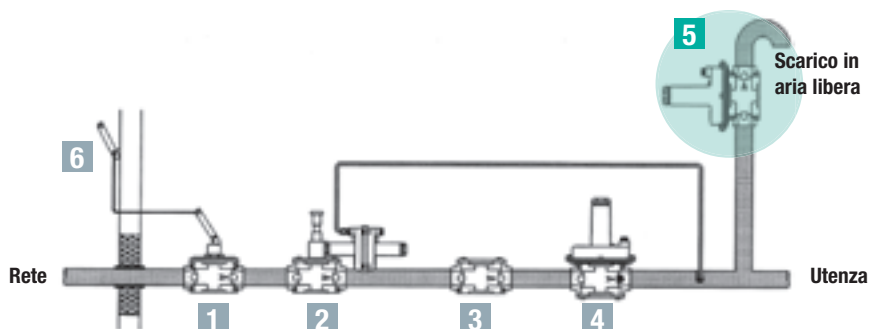



RICHIESTA PREVENTIVO PER REGOLATORI E/O GRUPPI DI RIDUZIONE

(fotocopiare e inviare al ns. Ufficio al N. di fax 049 8625911)

li

Ditta:

Indirizzo:

Città:

CAP

Prov.

Persona da contattare

Tel.

Fax

Tipo di gas

Pressione in entrata P1

mbar

bar

Pressione in uscita P2

mbar

bar

Portata (Kw sviluppati)

Lunghezza in mt e diametro della tubazione a valle

Filtro: incorporato a parte non previsto indicatore intasamento

Sicurezze richieste

- valvola di blocco di minima
- valvola di blocco di massima
- valvola di sfioro
- valvola di eccesso flusso

Richieste ulteriori

- quotazioni rampa già assemblata
- in linea semplice
- in linea doppia



RICHIESTA DI AUTORIZZAZIONE AL RESEO

(fotocopiare e inviare al ns. Ufficio al N. di fax 049 8625911)

li

Ditta:

Indirizzo:

Città:

CAP

Prov.

Persona da contattare

Tel.

Fax

MATERIALE DA RENDERE

Cod.

Quantità N°

Motivo:

Cod.

Quantità N°

Motivo:

Cod.

Quantità N°

Motivo:

Acquistato con Ddt N°

del

A fronte dell'ordine del

N°

Agenzia di zona:

(Spazio riservato al Ns. Ufficio Autorizzazioni)

Autorizzazione al reso

SI

NO

Per ACCREDITO

SI

NO

Svalutazione 15%

SI

NO

Per SOSTITUZIONE

SI

NO

Per RIPARAZIONE

SI

NO

Motivazioni:

Spese di trasporto:

a carico Tecnogas

a carico cliente

* Allegare copia della presente autorizzazione al materiale reso

* **N.B. La TECNOGAS si riserva di accettare il reso dopo la verifica dell'Ufficio Tecnico**

NOTA BENE: SUPERATI I 20 GIORNI DALLA DATA DI AUTORIZZAZIONE SENZA AVER RICEVUTO IL MATERIALE, LA PRATICA SARÀ ANNULLATA.

L'operatore



The main body of the page is blank white space.